



Pressure Washer with POWERflow+ Technology™ Operator's Manual



This pressure washer is rated in accordance to the Pressure Washer Manufacturers Association (PWMA) standard PW101-2010 (Testing and Rating Performance of Pressure Washers).

BRIGGS & STRATTON CORPORATION
MILWAUKEE, WISCONSIN, U.S.A.

Manual No. 80008168 Rev C

Thank you for purchasing this quality-built Briggs & Stratton® pressure washer. We are pleased that you've placed your confidence in the Briggs & Stratton brand. When operated and maintained according to the instructions in this manual, your Briggs & Stratton pressure washer will provide many years of dependable service.

This manual contains safety information to make you aware of the hazards and risks associated with pressure washers and how to avoid them. Because Briggs & Stratton does not necessarily know all the applications this pressure washer could be used for, it is important that you read and understand these instructions thoroughly before attempting to start or operate this equipment. **Save these original instructions for future reference.**

This pressure washer requires final assembly before use. Refer to the *Assembly* section of this manual for instructions on final assembly procedures. Follow the instructions completely.

Where to Find Us

You never have to look far to find Briggs & Stratton support and service for your pressure washer. Consult your Yellow Pages. There are over 30,000 Briggs & Stratton authorized service dealers worldwide who provide quality service. You can also contact Briggs & Stratton Customer Service by phone at **(800) 743-4115**, or on the Internet at BRIGGSandSTRATTON.COM.

Pressure Washer

Model Number _____

Revision _____

Serial Number _____

Date Purchased _____

Engine

Model Number _____

Type Number _____

Code Number _____

Table of Contents

Operator Safety	3
Assembly	6
Features and Controls	10
Operation	11
Maintenance	15
Troubleshooting	21
Warranty	22
Product Specifications	24
Common Service Parts	24

Copyright © 2017. Briggs & Stratton Corporation
Milwaukee, WI, USA. All rights reserved.

Operator Safety

Equipment Description



Read this manual carefully and become familiar with your pressure washer. Know its applications, its limitations, and any hazards involved.

This high quality residential system features 11" (30 cm) wheels, axial cam pump with stainless steel pistons, automatic cool down system, one half gallon cleaning tank system, nozzle extension with quick connect fitting, 7-in-1 nozzle, heavy duty 30' (9.14 m) hose, and more.

Every effort has been made to ensure that information in this manual is accurate and current. However, we reserve the right to change, alter, or otherwise improve the product and this document at any time without prior notice.

The Emission Control System for this pressure washer is warranted for standards set by the Environmental Protection Agency and the California Air Resources Board.

POWERflow+ Technology

POWERflow+ Technology is a deep cleaning pressure washer with both high pressure to lift dirt AND high flow to easily wash it away. In the high flow mode, POWERflow+ Technology enhances the cleaning experience by providing extended reach, power soaping, and faster rinsing capabilities.

The force behind POWERflow+ is in the pump with two separate cleaning modes: high pressure and high flow. The high-pressure mode delivers up to 3000 PSI (pounds square inch) and is ideal for cleaning the toughest stains, mildew and grime from decks, driveways and siding, while the high-flow mode delivers up to 5 GPM (gallons per minute) to power-rinse away dirt, soap and debris. The high flow mode also makes it the best to use for washing delicate surfaces such as patio furniture, vehicles, and children's outdoor play sets and toys.

Briggs & Stratton's POWERflow+ Technology is a system of components working in concert to deliver the high-flow capability. Water is sent from the pump to the specially designed 30 ft. hose and into the custom-engineered POWERflow+ gun with soft grip handle. Water then flows into the exclusive 7-in-1 nozzle that allows user to change from High Pressure to High Flow, without changing nozzle tips, and propels the stream up to 30 ft.

Important Safety Information

Safety Symbols and Meanings



Operator's Manual



Toxic Fumes



Electrical Shock



Slippery Surface



Fall



Fluid Injection



Fire



Explosion



Kickback



Projectile



Moving Parts



Flying Objects



Chemical Burn



Hot Surface

⚠ The safety alert symbol indicates a potential personal injury hazard. A signal word (DANGER, WARNING, or CAUTION) is used with the alert symbol to designate a degree or level of hazard seriousness. A safety symbol may be used to represent the type of hazard. The signal word **NOTICE** is used to address practices not related to personal injury.

⚠ **DANGER** indicates a hazard which, if not avoided, *will* result in death or serious injury.

⚠ **WARNING** indicates a hazard which, if not avoided, *could* result in death or serious injury.

⚠ **CAUTION** indicates a hazard which, if not avoided, *could* result in minor or moderate injury.

NOTICE address practices not related to personal injury.

⚠ **WARNING** The engine exhaust from this product contains chemicals known to the State of California to cause cancer, birth defects, or other reproductive harm.

⚠ **WARNING** This product contains lead and lead compounds, known to the State of California to cause birth defects or other reproductive harm. *Wash your hands after handling this product.*

⚠ **WARNING** Risk of electrocution. Contact with power source could cause electric shock or burn resulting in death or serious injury.

- NEVER spray near power source.

⚠ WARNING POISONOUS GAS HAZARD.



Engine exhaust contains carbon monoxide, a poisonous gas that could kill you in minutes. You CANNOT smell it, see it, or taste it. Even if you do not smell exhaust fumes, you could still be exposed to carbon monoxide gas.

Some chemicals or detergents could be harmful if inhaled or ingested, resulting in death, serious injury, nausea, fainting or poisoning.

- Operate this product ONLY outside far away from windows, doors and vents to reduce the risk of carbon monoxide gas from accumulating and potentially being drawn towards occupied spaces.
- Install battery-operated carbon monoxide alarms or plug-in carbon monoxide alarms with battery back-up according to the manufacturer's instructions. Smoke alarms cannot detect carbon monoxide gas.
- DO NOT run this product inside homes, garages, basements, crawlspaces, sheds, or other partially-enclosed spaces even if using fans or opening doors and windows for ventilation. Carbon monoxide can quickly build up in these spaces and can linger for hours, even after this product has shut off.
- ALWAYS place this product downwind and point the engine exhaust away from occupied spaces.

If you start to feel sick, dizzy, or weak while using this product, get to fresh air RIGHT AWAY. See a doctor. You may have carbon monoxide poisoning.

- Use a respirator or mask whenever there is a chance that vapors may be inhaled when using chemicals.
- Read all instructions with mask so you are certain the mask will provide the necessary protection against inhaling harmful vapors when using chemicals.

⚠ WARNING Starter cord kickback (rapid



retraction) will pull hand and arm toward engine faster than you can let go which could cause broken bones, fractures, bruises, or sprains resulting in serious injury.

- NEVER pull starter cord without first relieving spray gun pressure.
- When starting engine, pull cord slowly until resistance is felt and then pull rapidly to avoid kickback.
- After each starting attempt, where engine fails to run, always point spray gun in safe direction, press red button and squeeze spray gun trigger to release high pressure.
- Firmly grasp spray gun with both hands when using high pressure spray to avoid injury when spray gun kicks back.

⚠ WARNING Unintentional sparking could cause fire or electric shock resulting in death or serious injury.



WHEN ADJUSTING OR MAKING REPAIRS TO YOUR PRESSURE WASHER

- Disconnect the spark plug wire from the spark plug and place the wire where it cannot contact spark plug.

WHEN TESTING FOR ENGINE SPARK

- Use approved spark plug tester.
- DO NOT check for spark with spark plug removed.

⚠ WARNING Fuel and its vapors are extremely flammable and explosive which could cause burns, fire or explosion resulting in death or serious injury.



WHEN ADDING OR DRAINING FUEL

- Turn pressure washer engine OFF and let it cool at least 2 minutes before removing fuel cap. Loosen cap slowly to relieve pressure in tank.
- Fill or drain fuel tank outdoors.
- DO NOT overfill tank. Allow space for fuel expansion.
- If fuel spills, wait until it evaporates before starting engine.
- Keep fuel away from sparks, open flames, pilot lights, heat, and other ignition sources.
- Check fuel lines, tank, cap and fittings frequently for cracks or leaks. Replace if necessary.
- DO NOT light a cigarette or smoke.

WHEN STARTING EQUIPMENT

- Ensure spark plug, muffler, fuel cap, and air cleaner are in place.
- DO NOT crank engine with spark plug removed.

WHEN OPERATING EQUIPMENT

- DO NOT operate this product inside any building, carport, porch, mobile equipment, marine applications, or enclosure.
- DO NOT tip engine or equipment at angle which causes fuel to spill.
- DO NOT spray flammable liquids.

WHEN TRANSPORTING, MOVING OR REPAIRING EQUIPMENT

- Transport/move/repair with fuel tank EMPTY or with fuel shutoff valve OFF (0).
- DO NOT tip engine or equipment at angle which causes fuel to spill.
- Disconnect spark plug wire.

WHEN STORING FUEL OR EQUIPMENT WITH FUEL IN TANK

- Store away from furnaces, stoves, water heaters, clothes dryers, or other appliances that have pilot light or other ignition source because they could ignite fuel vapors.

⚠ WARNING Use of pressure washer could create puddles and slippery surfaces causing you to fall resulting in death or serious injury.



Kickback from spray gun could cause you to fall resulting in death or serious injury.

- Operate pressure washer from a stable surface.
- The cleaning area should have adequate slopes and drainage to reduce the possibility of a fall due to slippery surfaces.
- Be extremely careful if you must use the pressure washer from a ladder, scaffolding, or any other similar location.
- Firmly grasp spray gun with both hands when using high pressure spray to avoid injury when spray gun kicks back.



 **WARNING** The high pressure stream of water that this equipment produces could cut through skin and its underlying tissues, resulting in serious injury and possible amputation.

Spray gun traps high water pressure, even when engine is stopped and water is disconnected, which could result in serious injury.

- If cut by fluid, call physician immediately. DO NOT treat as a simple cut.
- DO NOT allow CHILDREN to operate pressure washer.
- NEVER repair high pressure hose. Replace it.
- NEVER repair leaking connections with sealant of any kind. Replace o-ring or seal.
- NEVER connect high pressure hose to nozzle extension.
- Keep high pressure hose connected to pump and spray gun while system is pressurized.
- ALWAYS point spray gun in safe direction, press red button and squeeze spray gun trigger to release high pressure, every time you stop engine.
- NEVER aim spray gun at people, animals, or plants.
- DO NOT secure spray gun in open position.
- DO NOT leave spray gun unattended while machine is running.
- NEVER use a spray gun which does not have a trigger lock or trigger guard in place and in working order.
- Always be certain spray gun, nozzles and accessories are correctly attached.

 **WARNING** Chemical Burn Hazard. Chemicals could cause burns resulting in death or serious injury.

- DO NOT use caustic liquid with pressure washer.
- Use ONLY pressure washer safe detergents/soaps. Follow all manufacturers instructions.



  **WARNING** Exhaust heat/gases could ignite combustibles, structures or damage fuel tank causing a fire, resulting in death or serious injury.

Contact with muffler area could cause burns resulting in serious injury.

- DO NOT touch hot parts and AVOID hot exhaust gases.
- Allow equipment to cool before touching.
- Keep at least 5 ft. (1.5 m) of clearance on all sides of pressure washer including overhead.
- It is a violation of California Public Resource Code, Section 4442, to use or operate the engine on any forest-covered, brush-covered, or grass-covered land unless the exhaust system is equipped with a spark arrester, as defined in Section 4442, maintained in effective working order. Other states or federal jurisdictions may have similar laws.

Contact the original equipment manufacturer, retailer, or dealer to obtain a spark arrester designed for the exhaust system installed on this engine.

- Replacement parts must be the same and installed in the same position as the original parts.

  **WARNING** Risk of eye or bodily injury. Spray could splash back or propel objects resulting in serious injury.

- Always wear indirect vented (chemical splash) safety goggles marked to comply with ANSI Z87.1 when using or in vicinity of this equipment.
- NEVER substitute safety glasses or dry-condition goggles for indirect vented safety goggles.
- Always wear protective clothing such as a long-sleeved shirt, long pants and close-toed shoes.
- NEVER operate pressure washer when barefoot or wearing sandals or shorts.

 **WARNING** Starter and other rotating parts could entangle hands, hair, clothing, or accessories resulting in serious injury.

- NEVER operate pressure washer without protective housing or covers.
- DO NOT wear loose clothing, jewelry or anything that could be caught in the starter or other rotating parts.
- Tie up long hair and remove jewelry.

 **CAUTION** Excessively high operating speeds could result in minor injury.

Excessively low speeds impose a heavy load.

- DO NOT tamper with governor spring, links or other parts to increase engine speed. Pressure washer supplies correct rated pressure and flow when running at governed speed.
- DO NOT modify pressure washer in any way.

NOTICE High pressure spray could damage fragile items including glass.

- DO NOT point spray gun at glass when using MAXIMUM spray pattern in 7-in-1 nozzle.
- NEVER aim spray gun at plants.

NOTICE Improper treatment of pressure washer could damage it and shorten its life.

- If you have questions about intended use, ask dealer or contact qualified service center.
- NEVER operate units with broken or missing parts, or without protective housing or covers.
- DO NOT by-pass any safety device on this machine.
- DO NOT tamper with governed speed.
- DO NOT operate pressure washer above rated pressure.
- DO NOT modify pressure washer in any way.
- Before starting pressure washer in cold weather, check all parts of the equipment to be sure ice has not formed there.
- NEVER move machine by pulling on hoses. Use handle provided on unit.
- This equipment is designed to be used with Briggs & Stratton authorized parts **ONLY**. If equipment is used with parts that DO NOT comply with minimum specifications, user assumes all risks and liabilities.

Assembly



Read entire operator's manual before you attempt to assemble or operate your new pressure washer.

Your pressure washer requires some assembly and is ready for use after it has been properly serviced with the recommended oil and fuel.

If you have any problems with the assembly of your pressure washer, please call the pressure washer helpline at **(800) 743-4115**. If calling for assistance, please have the model, revision, and serial number from the identification label available.

Unpack Pressure Washer

1. Remove the parts bag, accessories, and inserts included with pressure washer.
2. Open carton completely by cutting each corner from top to bottom.
3. Ensure you have all included items prior to assembly.

Items in the carton include:

- Main Unit with cleaning tank
- Handle
- High Pressure Hose
- Spray Gun
- Nozzle Extension with Quick Connect Fitting
- Plastic Accessory Tray
- Oil Pouch
- Parts Bag (which includes the following):
 - Operator's Manual
 - Owner's Registration Card
 - Quick Connect 7-in-1 Nozzle
 - Handle/Accessory Tray Fastening Hardware Kit (which includes):
 - Carriage Bolts (2)
 - Plastic Knobs (2)
 - Rubber Strap
 - Tree Clips (4)

To prepare your pressure washer for operation, you will need to perform these tasks:

1. Fill out and send in registration card.
2. Attach handle and accessory tray to main unit.
3. Add oil to engine crankcase.
4. Add fuel to fuel tank.
5. Connect high pressure hose to spray gun and pump.
6. Connect water supply to pump.
7. Attach nozzle extension to spray gun.
8. Select/attach quick connect 7-in-1 nozzle to nozzle extension.

Attach Handle and Accessory Tray

1. Place handle (A) onto handle supports (B) connected to main unit. Make sure holes (C) in handle align with holes (C) on handle supports.

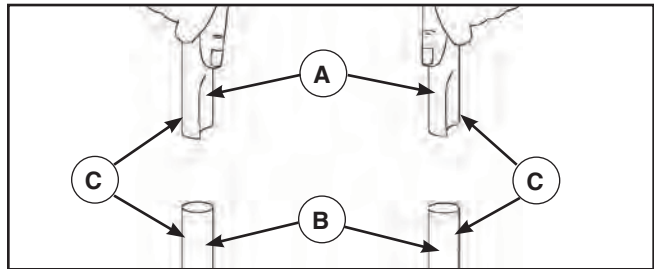

2. Insert handle carriage bolts (D) through holes from inside of unit and attach a plastic knob (E) from outside of unit. Tighten by hand.

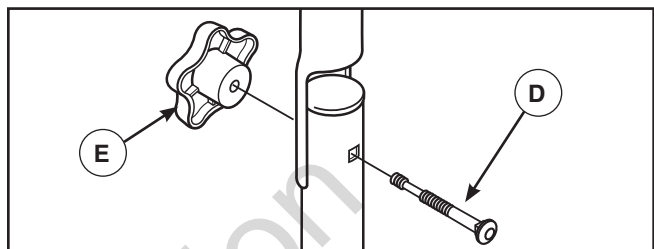

NOTICE By loosening both knobs to the unthreaded middle section of the attachment bolt, the upper handle can fold forward to store flat atop the cold engine. **DO NOT** fold the handle down while the engine is hot.

3. Insert rubber strap (F) through slot (G) in back of accessory tray and pull tight from front.

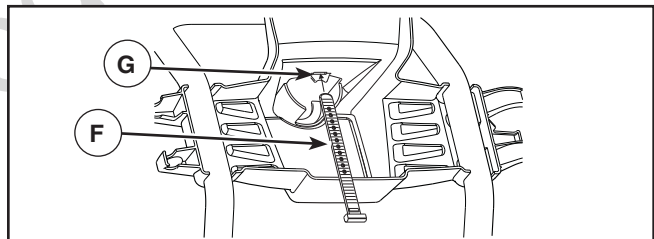

4. Place accessory tray (J) over holes (H) on handle (viewing from front of unit). Push the tree clips (K) into the holes until they sit flat against the accessory tray.

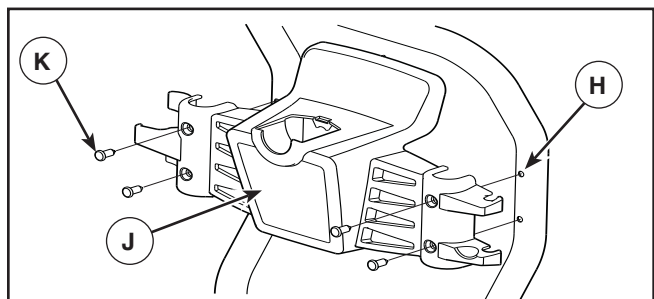

5. Insert supplied accessories in spaces provided in accessory tray. See *How to Use Accessory Tray*.

Add Engine Oil

1. Place pressure washer on a flat, level surface.
2. Clean area around oil fill and remove yellow oil fill cap/dipstick.
3. Hold neck of supplied oil pouch and remove cap.
4. Slowly pour contents of oil pouch into oil fill opening. Checking oil level frequently, fill to FULL mark (top hole) on dipstick.

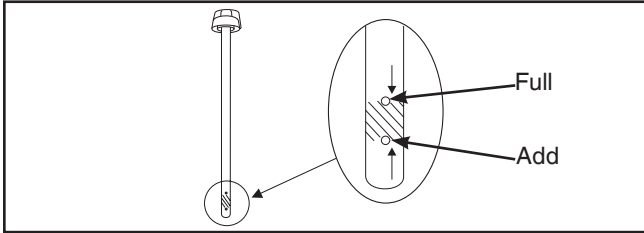

NOTICE Pause to permit oil to settle. Wipe dipstick clean each time oil level is checked. DO NOT overfill.

NOTICE Improper treatment of pressure washer could damage it and shorten its life.

- DO NOT attempt to crank or start the engine before it has been properly serviced with the recommended oil. This could result in an engine failure.

5. Replace oil fill cap/dipstick and fully tighten.

Add Fuel

Fuel must meet these requirements:

- Clean, fresh, unleaded gasoline.
- A minimum of 87 octane/87 AKI (91 RON). For high altitude use, see *High Altitude*.
- Gasoline with up to 10% ethanol (gasohol) is acceptable.

NOTICE Use of unapproved fuels could damage pressure washer and voids warranty.

- DO NOT use unapproved gasoline such as E15 and E85.
- DO NOT mix oil in gasoline or modify engine to run on alternate fuels.

To protect the fuel system from gum formation, mix in a fuel stabilizer when adding fuel. See *Storage*. All fuel is not the same. If you experience starting or performance problems after using fuel, switch to a different fuel provider or change brands. This engine is certified to operate on gasoline. The emission control system for this engine is EM (Engine Modifications).

WARNING Fuel and its vapors are extremely flammable and explosive which could cause burns, fire or explosion resulting in death or serious injury.

WHEN ADDING FUEL

- Turn pressure washer engine OFF and let it cool at least 2 minutes before removing fuel cap. Loosen cap slowly to relieve pressure in tank.
- Fill fuel tank outdoors.
- DO NOT overfill tank. Allow space for fuel expansion.
- If fuel spills, wait until it evaporates before starting engine.
- Keep fuel away from sparks, open flames, pilot lights, heat, and other ignition sources.
- Check fuel lines, tank, cap and fittings frequently for cracks or leaks. Replace if necessary.
- DO NOT light a cigarette or smoke.

1. Clean area around fuel fill cap, remove cap.
2. Slowly add regular unleaded fuel (A) to fuel tank (B). Be careful not to overfill. To allow for fuel expansion, do not fill above the bottom of the fuel tank neck.

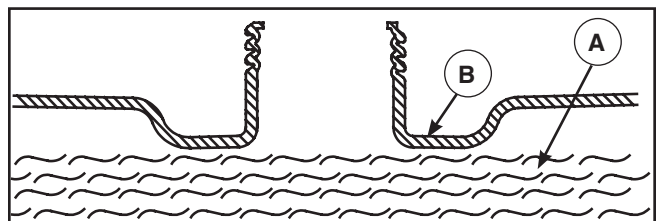

3. Install fuel cap and let any spilled fuel evaporate before starting engine.

High Altitude

At altitudes over 5,000 ft. (1,524 m), a minimum 85 octane / 85 AKI (89 RON) gasoline is acceptable. To remain emissions compliant, high altitude adjustment is required. Operation without this adjustment will cause decreased performance, increased fuel consumption, and increased emissions. See an Authorized Briggs & Stratton dealer for high altitude adjustment information. Operation of the engine at altitudes below 2,500 ft. (762 m) with the high altitude kit is not recommended.

Lubricate O-Rings

Lubrication of o-rings is extremely important for installation and operation. The use of a lubricant (petroleum or synthetic grease) during assembly helps seat o-rings properly and provides an improved seal. It also helps protect the o-ring from damage by abrasion, pinching or cutting and extends the life of the o-ring.

NOTICE ALWAYS apply a small amount of lubricant on o-rings prior to assembling the garden hose to the pump (A), high pressure hose (B), spray gun (C), and nozzle extension (D).

Lubricate all connections shown below, following these instructions:

1. Inspect and clean connecting surfaces prior to lubrication and assembly.
2. Use lubricants sparingly during assembly; a light film is all that is required.
3. Use a small brush or cotton swab to apply grease directly to o-rings where they are not accessible (QC fitting, M22 fitting).

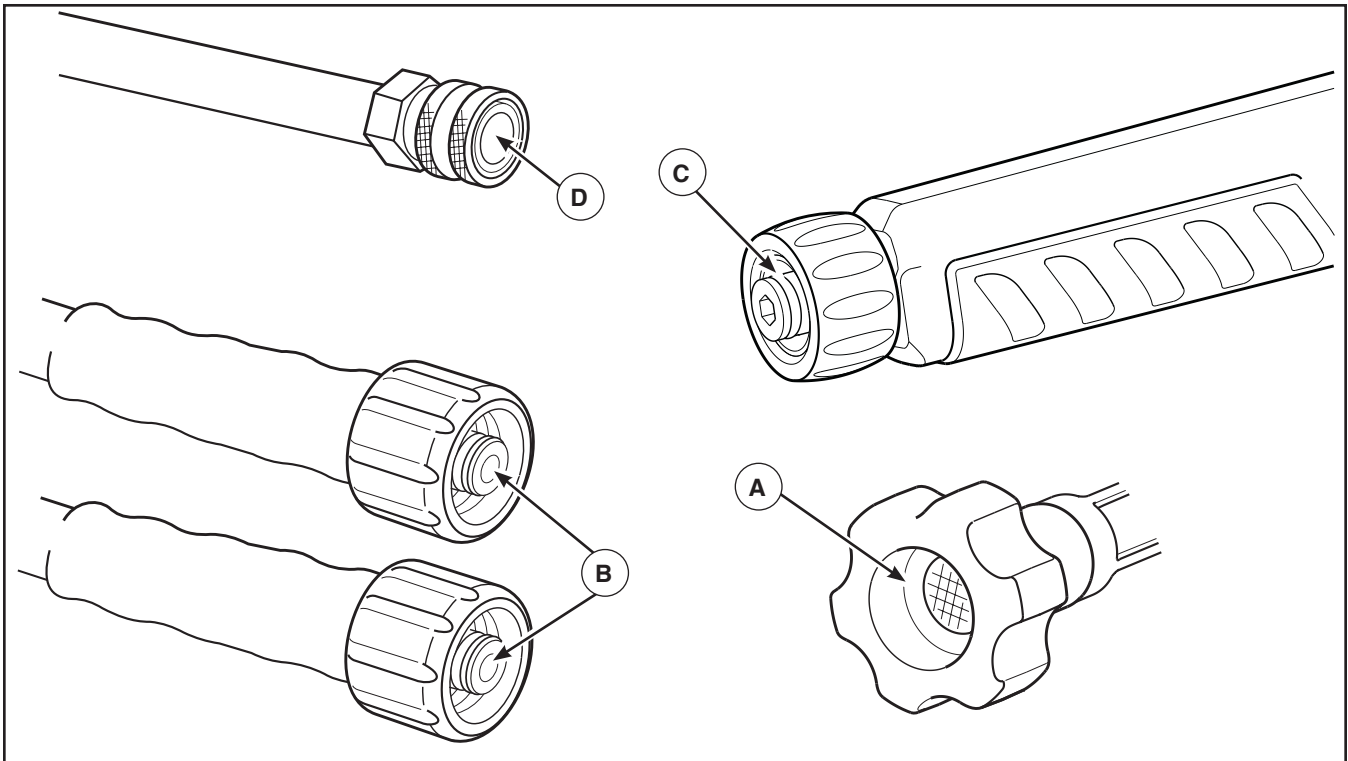

Connect Hose and Water Supply to Pump

NOTICE DO NOT run the pump without the water supply connected and turned on.

- Damage to equipment resulting from failure to follow this instruction will void warranty.

NOTICE Remove and discard the shipping caps from the pump's high pressure outlet and water inlet before attaching hoses.

1. Uncoil high pressure hose and attach one end of hose to base of spray gun. Tighten by hand.

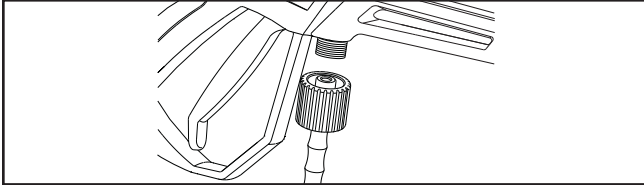

WARNING The high pressure stream of water that this equipment produces could cut through skin and its underlying tissues, resulting in serious injury and possible amputation.

- NEVER connect high pressure hose to nozzle extension.
- Keep high pressure hose connected to pump and spray gun while system is pressurized.
- Always be certain spray gun, nozzles and accessories are correctly attached.

2. Attach other end of high pressure hose to high pressure outlet on pump. Tighten by hand.

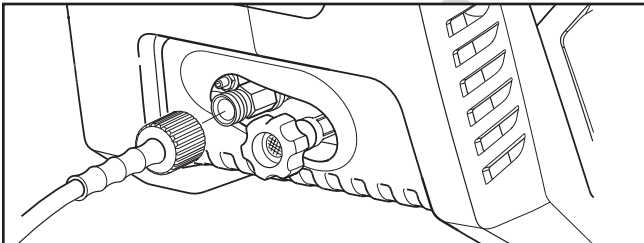

3. Run water through your garden hose for 30 seconds to clean out any debris.

NOTICE DO NOT siphon standing water for the water supply. Use ONLY cold water (less than 100°F (38°C)).

4. Before connecting garden hose to water inlet, inspect inlet screen (A). Clean screen if it contains debris or have it replaced if damaged. DO NOT run pressure washer if inlet screen is damaged.

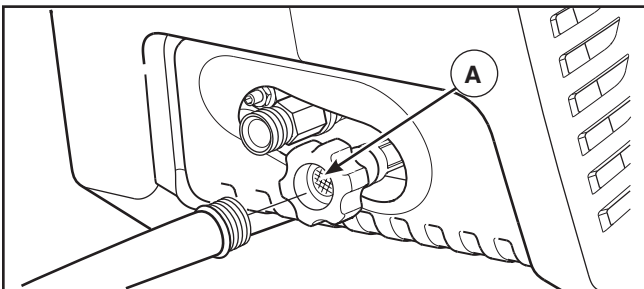

NOTICE Using a One Way Valve (vacuum breaker or check valve) at pump inlet could cause pump or inlet connector damage.

- There MUST be at least 10 ft. (3 m) of unrestricted garden hose between the pressure washer inlet and any device, such as a vacuum breaker or check valve.
- Damage to equipment resulting from failure to follow this instruction will void warranty.

5. Connect the garden hose (not to exceed 50 ft. (15 m) in length) to the water inlet. Tighten by hand.

WARNING Risk of eye injury. Spray could splash back or propel objects resulting in serious injury.

- Always wear indirect vented (chemical splash) safety goggles marked to comply with ANSI Z87.1 when using or in vicinity of this equipment.
- NEVER substitute safety glasses or dry-condition goggles for indirect vented safety goggles.

6. Turn ON the water, press red button (B) on the gun and squeeze the trigger to purge the pump system of air and impurities.

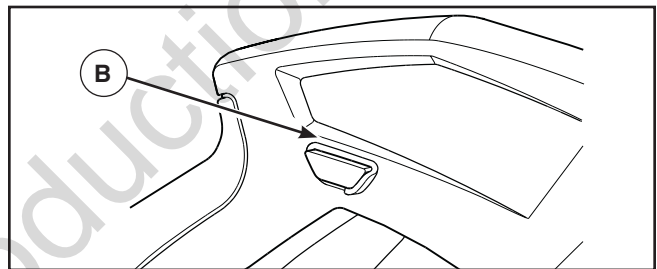

Checklist Before Starting Engine

Review the unit's assembly to ensure you have performed all of the following.

1. Be sure to read *Operator Safety and Operation* before using pressure washer.
2. Make sure handle is in place and secure.
3. Check that oil has been added to proper level in the engine crankcase.
4. Add proper fuel to fuel tank.
5. Check for properly tightened hose connections.
6. Check to make sure there are no kinks, cuts, or damage to high pressure hose.
7. Provide a proper water supply at an adequate flow.

Features and Controls



Read this Operator's Manual and safety rules before operating your pressure washer.

Compare the illustrations with your pressure washer, to familiarize yourself with the locations of various controls and adjustments. Save this manual for future reference.

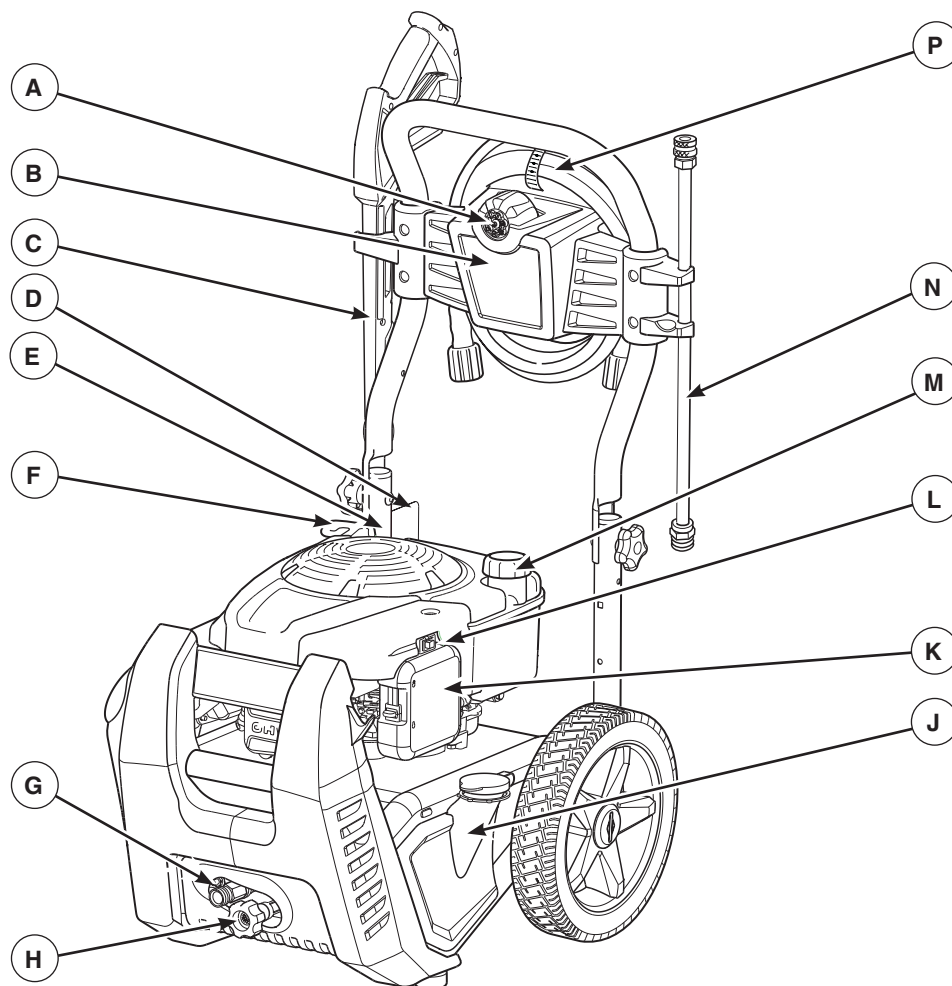

A - 7-in-1 Nozzle — Contains seven different spray pattern nozzles for various applications.

B - Accessory Tray — Provides convenient storage for standard and optional accessories.

C - Spray Gun — Controls the application of water onto cleaning surface with trigger device. Includes trigger lock.

D - Warning Label — Identifies hazards to be avoided when using your pressure washer.

E - Oil Fill/Dipstick — Check, fill and drain engine oil here.

F - Recoil Starter — Used for starting the engine manually.

G - High Pressure Outlet — Connection for high pressure hose.

H - Water Supply Inlet — Connect to water supply using a 50 ft. (15.24 m) maximum garden hose.

J - Detergent Tank — Use to hold up to 0.5 gallon (1.9 l) of pressure washer safe detergent.

K - Air Filter — Protects engine by filtering dust and debris out of intake air.

L - Engine Rocker Switch — Push this switch to ON (I) position to turn pressure washer ON. Push this switch to OFF (O) position to turn pressure washer OFF.

M - Fuel Tank — Fill tank with regular unleaded fuel. Always leave room for fuel expansion.

N - Nozzle Extension with Quick Connect — Allows you to switch between 7-in-1 nozzle and optional accessories.

P - High Pressure Hose — Connect one end to water pump and the other end to spray gun.

Items Not Shown:

Pump — Develops high pressure.

Identification Label — Provides model and serial number of pressure washer. Please have these readily available if calling for assistance.

Operation

If you have any problems operating your pressure washer, please call the pressure washer helpline at (800) 743-4115.

Pressure Washer Location

Carbon Monoxide Poisoning

⚠ WARNING POISONOUS GAS HAZARD.

 Engine exhaust contains carbon monoxide, a poisonous gas that could kill you in minutes. You CANNOT smell it, see it, or taste it. Even if you do not smell exhaust fumes, you could still be exposed to carbon monoxide gas.

- Operate this product ONLY outside far away from windows, doors and vents to reduce the risk of carbon monoxide gas from accumulating and potentially being drawn towards occupied spaces.
- Install battery-operated carbon monoxide alarms or plug-in carbon monoxide alarms with battery back-up according to the manufacturer's instructions. Smoke alarms cannot detect carbon monoxide gas.
- DO NOT run this product inside homes, garages, basements, crawlspaces, sheds, or other partially-enclosed spaces even if using fans or opening doors and windows for ventilation. Carbon monoxide can quickly build up in these spaces and can linger for hours, even after this product has shut off.
- ALWAYS place this product downwind and point the engine exhaust away from occupied spaces.

If you start to feel sick, dizzy, or weak while using this product, get to fresh air RIGHT AWAY. See a doctor. You may have carbon monoxide poisoning.

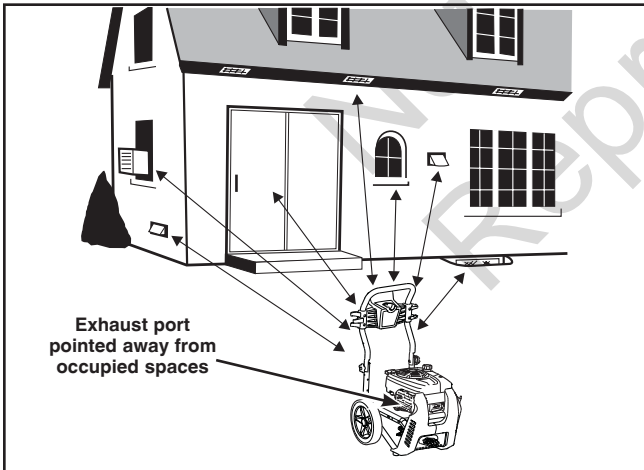

Risk of Fire Clearances

⚠ WARNING Exhaust heat/gases could ignite combustibles, structures or damage fuel tank causing a fire, resulting in death or serious injury.

- Keep at least 5 ft. (1.5 m) clearance on all sides of pressure washer including overhead.

How to Start Your Pressure Washer

To start your pressure washer for the first time, follow these instructions step-by-step. This starting information also applies if you have let the pressure washer sit idle for at least a day.

1. Place pressure washer near an outside water source capable of supplying water at a flow rate greater than 7.0 gallons (26.5 l) per minute and no less than 25 PSI (1.7 BAR) at pressure washer end of garden hose. DO NOT siphon supply water.

NOTICE To get maximum performance of the POWERflow+ Technology, inlet water flow should be greater than 7 GPM.

2. Check that high pressure hose is tightly connected to spray gun and pump. See *Assembly* section.
3. Make sure unit is in a level position.
4. Connect garden hose to water inlet on pressure washer pump.

NOTICE DO NOT run the pump without the water supply connected and turned on.

- Damage to equipment resulting from failure to follow this instruction will void warranty.
5. Turn ON water, point gun in a safe direction, press red button and squeeze trigger to purge pump system of air and impurities.
 6. Attach nozzle extension to spray gun. Tighten by hand.

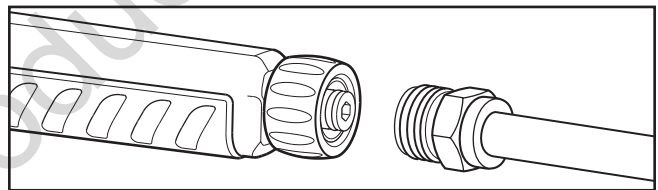

7. Pull back on collar of nozzle extension, insert 7-in-1 nozzle and release collar. You may have to twist 7-in-1 nozzle to seat properly in nozzle extension. Tug on 7-in-1 nozzle to make sure it is securely in place. See *How to Use 7-in-1 Nozzle*.

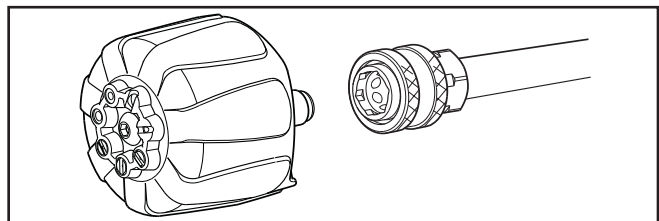

8. Push engine rocker switch (A) to ON (I) position.

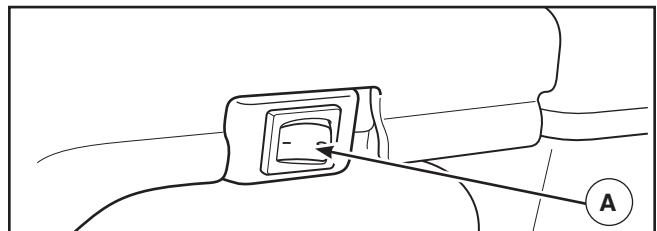

NOTICE Before starting the pressure washer, be sure you are wearing safety goggles as described below.



WARNING Risk of eye injury. Spray could splash back or propel objects resulting in serious injury.

- Always wear indirect vented (chemical splash) safety goggles marked to comply with ANSI Z87.1 when using or in vicinity of this equipment.
- NEVER substitute safety glasses or dry-condition goggles for indirect vented safety goggles.

NOTICE This unit is equipped with a ReadyStart® engine. A ReadyStart® engine means there is no priming or choking required.

9. When starting engine, position yourself as recommended and grasp starter grip handle and pull slowly until you feel some resistance. Then pull rapidly to start engine.

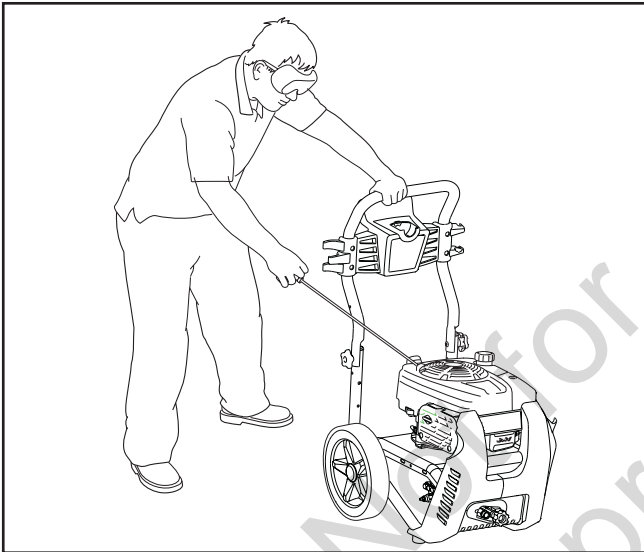

WARNING Starter cord kickback (rapid retraction) will pull hand and arm toward engine faster than you can let go which could cause broken bones, fractures, bruises, or sprains resulting in serious injury.

- NEVER pull starter cord without first relieving spray gun pressure.
- When starting engine, pull cord slowly until resistance is felt and then pull rapidly to avoid kickback.
- After each starting attempt, where engine fails to run, always point spray gun in safe direction, press red button and squeeze spray gun trigger to release high pressure.
- Firmly grasp spray gun with both hands when using high pressure spray to avoid injury when spray gun kicks back.

10. Return starter grip handle slowly. DO NOT let rope “snap back” against starter.



WARNING The high pressure stream of water that this equipment produces could cut through skin and its underlying tissues, resulting in serious injury and possible amputation.

Spray gun traps high water pressure, even when engine is stopped and water is disconnected, which could result in serious injury.

- DO NOT allow CHILDREN to operate pressure washer.
- Keep high pressure hose connected to pump and spray gun while system is pressurized.
- NEVER aim spray gun at people, animals, or plants.
- DO NOT secure spray gun in open position.
- DO NOT leave spray gun unattended while machine is running.
- NEVER use a spray gun which does not have a trigger lock or trigger guard in place and in working order.
- Always be certain spray gun, nozzles and accessories are correctly attached.



WARNING Exhaust heat/gases could ignite combustibles, structures or damage fuel tank causing a fire, resulting in death or serious injury.

Contact with muffler area could cause burns resulting in serious injury.

- DO NOT touch hot parts and AVOID hot exhaust gases.
- Allow equipment to cool before touching.
- Keep at least 5 ft. (1.5 m) of clearance on all sides of pressure washer including overhead.
- It is a violation of California Public Resource Code, Section 4442, to use or operate the engine on any forest-covered, brush-covered, or grass-covered land unless the exhaust system is equipped with a spark arrester, as defined in Section 4442, maintained in effective working order. Other states or federal jurisdictions may have similar laws.

Contact the original equipment manufacturer, retailer, or dealer to obtain a spark arrester designed for the exhaust system installed on this engine.

- Replacement parts must be the same and installed in the same position as the original parts.

How to Stop Your Pressure Washer

1. Release spray gun trigger and let engine idle for two minutes.
2. Push engine rocker switch to OFF (0) position.
3. ALWAYS point gun in a safe direction and press red button and squeeze spray gun trigger to release retained high water pressure.

⚠ WARNING The high pressure stream of water that this equipment produces could cut through skin and its underlying tissues, resulting in serious injury and possible amputation.

Spray gun traps high water pressure, even when engine is stopped and water is disconnected, which could result in serious injury.

- Keep high pressure hose connected to pump and spray gun while system is pressurized.
- ALWAYS point spray gun in safe direction, press red button and squeeze spray gun trigger to release high pressure, every time you stop engine.

How to Use Accessory Tray

The unit is equipped with an accessory tray to store your spray gun, nozzle extension, 7-in-1 nozzle and high pressure hose.

1. Place nozzle extension in slots on left side of accessory tray (viewing from rear of unit) and snap in.

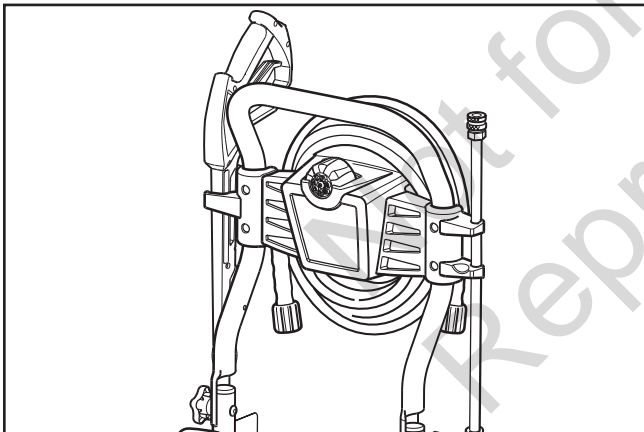

2. Place spray gun through grooves on right side of accessory tray.
3. Insert 7-in-1 nozzle in space provided on front of accessory tray.

4. Wrap high pressure hose and hang on hook of accessory tray, pull rubber strap tight over high pressure hose and place hole in strap over tab on back of accessory tray.

How to Use 7-in-1 Nozzle

The 7-in-1 nozzle allows you to switch between seven different spray pattern nozzles. Release trigger on spray gun to engage safety lock before changing spray patterns. The spray patterns vary as shown below.

Follow these instructions to change nozzle patterns:

1. Select desired spray pattern:
 - Select Maximum 0° nozzle setting for stubborn or hard to reach surface such as second story surfaces, paint removal, oil stains, rust removal or other stubborn substances (tar, gum, grease, wax, etc.).
 - Select General 15° nozzle setting for tougher cleaning tasks. Ideal for removing grease and dirt from hard surfaces. Also capable of stripping paint when held at a 45° angle.
 - Select Gentle 40° nozzle setting for gentle cleaning of cars/trucks, boats, RV's, patio furniture, lawn equipment, etc.
 - Select Fan Spray nozzle setting for optimal high flow rinsing away of light dirt and debris.
 - Select Fan Spray with Soap nozzle setting for delicate surface cleaning of cars, trucks, childrens play equipment, patio furniture, etc.
 - Select Extended Reach nozzle setting for quick high flow clean up and long reach cleaning of second story siding and windows.
 - Select Extended Reach with Soap nozzle setting to propell soap to second story siding and windows.
2. Turn dial until desired spray pattern lines up with arrow on 7-in-1 nozzle.

Usage Tips

- For most effective cleaning when in High Pressure Mode, keep 7-in-1 nozzle from 8 to 24 inches away from cleaning surface.
- If you get 7-in-1 nozzle too close, especially using a high pressure spray pattern nozzle, you may damage surface being cleaned.
- DO NOT get closer than 6 inches (15 cm) when cleaning tires.

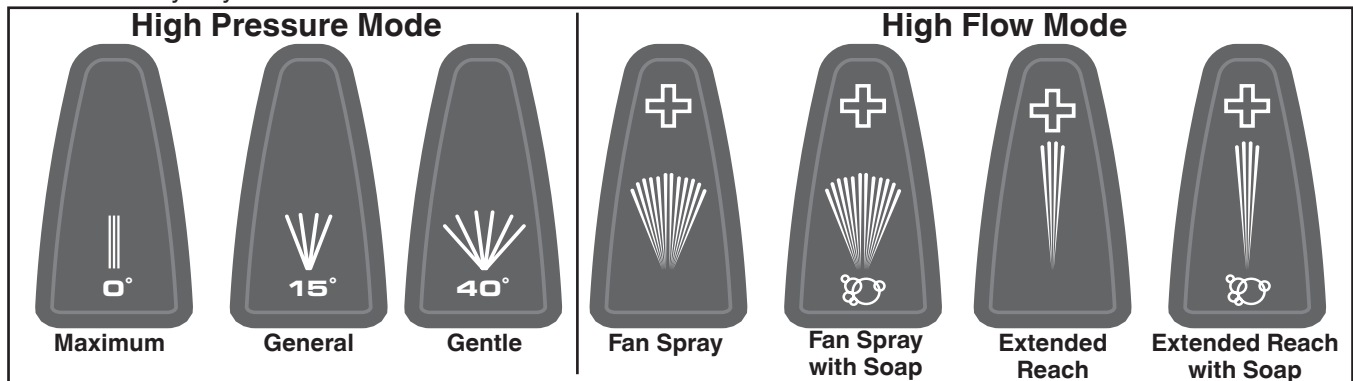

Applying Detergent



WARNING Chemical Burn Hazard.
Chemicals could cause burns resulting in death or serious injury.

- DO NOT use caustic liquid with pressure washer.
- Use ONLY pressure washer safe detergents/soaps. Follow all manufacturers instructions.

To apply detergent, follow these steps:

1. Review use of 7-in-1 nozzle shown in *How to Use 7-in-1 Nozzle*.
2. Select appropriate detergent solution by job to be performed.
3. Remove cap from detergent tank.
4. Fill tank with detergent solution.
5. Place cap back onto detergent tank.
6. Make sure one of the soap spray pattern nozzles is selected on 7-in-1 nozzle.

NOTICE Detergent cannot be applied with non soap nozzle setting (maximum, general, gentle, fan spray or extended reach).

7. Make sure garden hose is connected to water inlet. Check that high pressure hose is connected to spray gun and high pressure outlet on pump. Turn on water.

NOTICE You must attach all hoses before you start the pressure washer.

8. Start the pressure washer as instructed in *How to Start Your Pressure Washer*.
9. Apply detergent to a dry surface, starting at lower portion of area to be washed and work upward using long, even, overlapping strokes.
10. Allow detergent to “soak in” for 3-5 minutes before washing and rinsing. Reapply as needed to prevent surface from drying. To prevent streaking, Do Not allow detergent to dry on surface.

Pressure Washer Rinsing

For Rinsing:

1. Select desired non soap nozzle setting following instructions *How to Use 7-in-1 Nozzle*.
2. Keep spray gun a safe distance from area you plan to spray.



WARNING Risk of Kickback.

Spray gun could kickback causing you to fall resulting in death or serious injury.

- Operate the pressure washer from a stable surface.
 - Be extremely careful if you must use the pressure washer from a ladder, scaffolding, or any other similar location.
 - Firmly grasp spray gun with both hands when using power spray modes to avoid injury when spray gun kicks back.
3. Apply a high pressure spray to a small area and then check surface for damage. If no damage is found, you can assume it is okay to continue rinsing.
 4. Start at top of area to be rinsed, working down with same overlapping strokes as you used for cleaning.

Automatic Cool Down System (Thermal Relief)

If you run the engine on your pressure washer for 3-5 minutes without pressing the trigger on the spray gun, circulating water in the pump can reach temperatures above 125°-155°F (52°-68°C). The system engages to cool the pump by **discharging the warm water onto the ground.**

Maintenance

Maintenance Schedule

Follow the hourly or calendar intervals, whichever occurs first. More frequent service is required when operating in adverse conditions noted below.

First 5 Hours
<ul style="list-style-type: none">• Change engine oil
Every 8 Hours or Daily
<ul style="list-style-type: none">• Check/clean water inlet screen¹• Check high pressure hose• Check detergent siphoning tube/tank• Check spray gun and assembly for leaks• Clean debris• Check engine oil level
Every 50 Hours or Yearly
<ul style="list-style-type: none">• Clean engine air cleaner²• Change engine oil²• Inspect muffler and spark arrester
Every 200 Hours or Yearly
<ul style="list-style-type: none">• Replace engine air cleaner²
Yearly
<ul style="list-style-type: none">• Replace spark plug• Clean cooling system²

¹ Clean if clogged. Replace if perforated or torn.

² Service more often under dirty or dusty conditions.

General Recommendations

Regular maintenance will improve the performance and extend the life of the pressure washer. See any qualified dealer for service.

The pressure washer's warranty does not cover items that have been subjected to operator abuse or negligence. To receive full value from the warranty, the operator must maintain the pressure washer as instructed in this manual, including proper storage as detailed in *Winter Storage* and *Long Term Storage*.

NOTICE Should you have questions about replacing components on your pressure washer, please call **(800) 743-4115** for assistance.

NOTICE Your pressure washer was designed and intended to be used with POWERflow+ components ONLY. Using components that are not designed for POWERflow+ will cause your pressure washer to not function optimally.

Some adjustments will need to be made periodically to properly maintain your pressure washer.

All service and adjustments should be made at least once each season. A new spark plug and clean air filter assure proper fuel-air mixture and help your engine run better and last longer. Follow the requirements in the *Maintenance Schedule* chart above.

Pump Oil

DO NOT attempt any oil maintenance on this pump. The pump is pre-lubricated and sealed from the factory, requiring no additional maintenance for the life of the pump.

Emissions Control

Maintenance, replacement, or repair of the emissions control devices and systems may be performed by any non-road engine repair establishment or individual. However, to obtain "no charge" emissions control service, the work must be performed by a factory authorized dealer. See the *Emissions Warranty*.

Before Each Use

1. Check engine oil level.
2. Clean debris.
3. Check water inlet screen for damage.
4. Check high pressure hose for leaks.
5. Check detergent siphoning tube/tank for damage.
6. Check spray gun and nozzle extension assembly for leaks.
7. Rinse out garden hose to flush out debris.

Pressure Washer Maintenance

Clean Debris

Daily or before use, clean accumulated debris from pressure washer. Keep linkage, spring and controls clean. Keep area around and behind muffler free from any combustible debris. Inspect cooling air slots and openings on the pressure washer. These openings must be kept clean and unobstructed.

pressure washer parts should be kept clean to reduce the risk of overheating and ignition of accumulated debris.

- Use a damp cloth to wipe exterior surfaces clean.

NOTICE Improper treatment of pressure washer could damage it and shorten its life.

- DO NOT insert any objects through cooling slots.
 - Use a soft bristle brush to loosen caked on dirt, oil, etc.
 - Use a vacuum cleaner to pick up loose dirt and debris.

Check and Clean Inlet Screen

Examine the screen on the pump's water inlet. Clean it if the screen is clogged or replace it if screen is damaged.

Check High Pressure Hose

The high pressure hose can develop leaks from wear, kinking, or abuse. Inspect the hose each time before using it. Check for cuts, leaks, abrasions or bulging of cover, damage or movement of couplings. If any of these conditions exist, replace the hose immediately.

-  **WARNING** The high pressure stream of water that this equipment produces could cut through skin and its underlying tissues, resulting in serious injury and possible amputation.
- NEVER repair high pressure hose. Replace it.
 - Replacement hose rating MUST equal or exceed maximum pressure rating of unit.

Check Detergent Siphoning Tube/Tank

Examine the detergent tank and detergent siphoning tube and clean if clogged. The tube should fit tightly on the barbed fitting of the pump. Examine the tube for leaks or tears. Replace the tank or tube if either is damaged.

Detergent Siphoning Check Ball

Occasionally check ball in detergent siphoning system may become stuck from storage, dried soap, or minerals in water. The check ball can be freed by performing the following:

NOTICE Before performing this procedure, be sure you are wearing safety goggles as described below.

-  **WARNING** Risk of eye injury. Spray could splash back or propel objects resulting in serious injury.
- Always wear indirect vented (chemical splash) safety goggles marked to comply with ANSI Z87.1 when using or in vicinity of this equipment.
 - NEVER substitute safety glasses or dry-condition goggles for indirect vented safety goggles.

1. Shut OFF engine and turn off water supply.
2. ALWAYS point spray gun in a safe direction, press red button and squeeze spray gun trigger to release retained high water pressure.

-  **WARNING** The high pressure stream of water that this equipment produces could cut through skin and its underlying tissues, resulting in serious injury and possible amputation.
- Spray gun traps high water pressure, even when engine is stopped and water is disconnected, which could result in serious injury.
- Keep high pressure hose connected to pump and spray gun while system is pressurized.
 - ALWAYS point spray gun in safe direction, press red button and squeeze spray gun trigger to release high pressure, every time you stop engine.

3. Remove detergent siphoning hose from barbed fitting on pump.

4. Using a firm, blunt object 7/64" in diameter or smaller, by at least 1" long, such as an Allen wrench, slowly insert the object into the barbed fitting until you meet resistance. This resistance is the check ball.
5. Slowly push down until you feel the ball move slightly, push no more than 1/8". Slight pressure may be required to free the ball.
6. Repeat steps 4 and 5 if necessary.
7. Reinstall detergent siphoning hose onto barb fitting.
8. Treat with PumpSaver as described in *Protecting the Pump* during storage to prevent reoccurrence.

Check Spray Gun

Examine the hose connection to the spray gun and make sure it is secure. Test the trigger by pressing the red button and making sure the trigger "springs back" into place when you release it. You should not be able to press the trigger without pressing the red button. Replace spray gun immediately if it fails any of these tests.

7-in-1 Nozzle Maintenance

A pulsing sensation felt while squeezing the spray gun trigger may be caused by excessive pump pressure. The principal cause of excessive pump pressure is a nozzle clogged or restricted with foreign materials, such as dirt, etc. To correct the problem, immediately clean the nozzle following these instructions:

1. Shut OFF engine and turn off water supply.
2. Disconnect water supply at the pressure washer.
3. ALWAYS point spray gun in a safe direction, press trigger lock button and squeeze spray gun trigger to release retained high water pressure.

-  **WARNING** The high pressure stream of water that this equipment produces could cut through skin and its underlying tissues, resulting in serious injury and possible amputation.

Spray gun traps high water pressure, even when motor is stopped and water is disconnected, which could result in serious injury.

- Keep high pressure hose connected to pump and spray gun while system is pressurized.
- ALWAYS point spray gun in safe direction, squeeze spray gun trigger to release high pressure, every time you turn off pressure washer.

4. Remove 7-in-1 nozzle from end of nozzle extension.

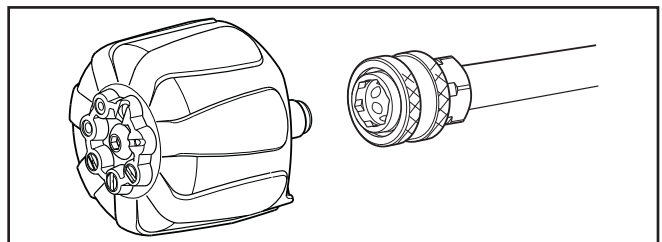

- Use small paper clip to free any foreign material clogging or restricting any of the nozzles.
- Using a garden hose, remove additional debris by back flushing water through nozzle extension. Back flush between 30 to 60 seconds.

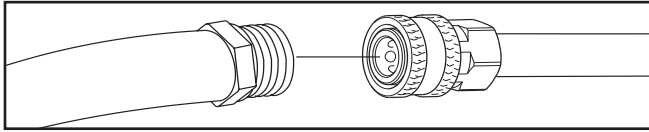

- Reinstall 7-in-1 nozzle into nozzle extension.
- Reconnect nozzle extension to spray gun.
- Make sure garden hose is connected to water inlet. Check that high pressure hose is connected to spray gun. Turn on water.
- Test the pressure washer by operating with each nozzle setting.

O-Ring Maintenance

Purchase an O-Ring/Maintenance Kit, model 705001, by contacting the nearest authorized service center. It is not included with the pressure washer. This kit includes replacement o-rings, rubber washer and water inlet filter. Refer to the instruction sheet provided in the kit to service your unit's o-rings.

WARNING The high pressure stream of water that this equipment produces could cut through skin and its underlying tissues, resulting in serious injury and possible amputation.

- NEVER repair leaking connections with sealant of any kind. Replace o-ring or seal.

Engine Maintenance

WARNING Unintentional sparking could cause fire or electric shock resulting in death or serious injury.

WHEN ADJUSTING OR MAKING REPAIRS TO YOUR PRESSURE WASHER

- Disconnect the spark plug wire from the spark plug and place the wire where it cannot contact spark plug.

WHEN TESTING FOR ENGINE SPARK

- Use approved spark plug tester.
- DO NOT check for spark with spark plug removed.

Oil

Oil Recommendations

We recommend the use of Briggs & Stratton Warranty Certified oils for best performance. Other high-quality detergent oils are acceptable if classified for service SF, SG, SH, SJ or higher. DO NOT use special additives.

Outdoor temperatures determine the proper oil viscosity for the engine. Use the chart to select the best viscosity for the outdoor temperature range expected.

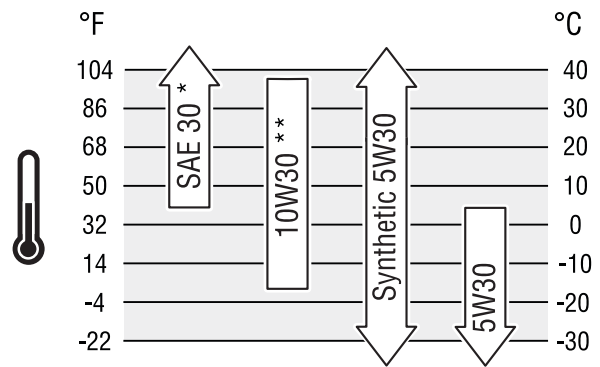

* Below 40°F (4°C) the use of SAE 30 will result in hard starting.

** Above 80°F (27°C) the use of 10W30 may cause increased oil consumption. Check oil level more frequently.

Checking Oil Level

Oil level should be checked prior to each use or at least every 8 hours of operation. Keep oil level maintained.

- Make sure pressure washer is on a level surface.
- Remove oil dipstick and wipe dipstick with clean cloth. Replace and tighten dipstick. Remove and check oil level.
- Verify oil is at FULL mark (top hole) on dipstick. Replace and tighten dipstick.

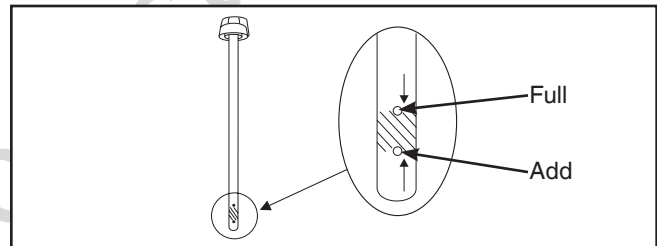

Adding Engine Oil

- Make sure pressure washer is on a level surface.
- Check oil level as described in *Checking Oil Level*.
- If needed, slowly pour oil into oil fill opening to the FULL mark (top hole) on dipstick. DO NOT overfill.

NOTICE Overfilling with oil could cause the engine to not start, or hard starting.

- DO NOT overfill.
- If over the FULL mark on dipstick, drain oil to reduce oil level to FULL mark on dipstick.

- Replace and tighten dipstick.

Changing Engine Oil

If you are using your pressure washer under extremely dirty or dusty conditions, or in extremely hot weather, change the oil more often.

CAUTION Avoid prolonged or repeated skin contact with used motor oil.

- Used motor oil has been shown to cause skin cancer in certain laboratory animals.
- Thoroughly wash exposed areas with soap and water.



KEEP OUT OF REACH OF CHILDREN.
DON'T POLLUTE. CONSERVE
RESOURCES. RETURN USED OIL TO
COLLECTION CENTERS.

Change oil while engine is still warm from running, as follows:

1. Drain fuel tank by running pressure washer until fuel tank is empty.
2. Disconnect spark plug wire and keep it away from spark plug.
3. Clean area around oil fill, remove oil fill cap/dipstick. Wipe dipstick clean.
4. Tip your pressure washer to drain oil from oil fill into a suitable container making sure you tip your unit away from spark plug. When crankcase is empty, return pressure washer to upright position.
5. Slowly pour recommended oil (about 20 oz. (0.59 liters)) into oil fill opening. Pause to permit oil to settle. Fill to FULL mark (top hole) on dipstick.
6. Wipe dipstick clean each time oil level is checked. DO NOT overfill.
7. Replace and tighten dipstick.
8. Wipe up any remaining oil.
9. Reconnect spark plug wire to spark plug.

Service Air Cleaner

Your engine will not run properly and may be damaged if you run it with a dirty air cleaner. Service more often if operating under dirty or dusty conditions.

To service the air cleaner, follow these steps:

1. Slide air cleaner lever (A) to unlock (■) position and tilt cover (B) down.

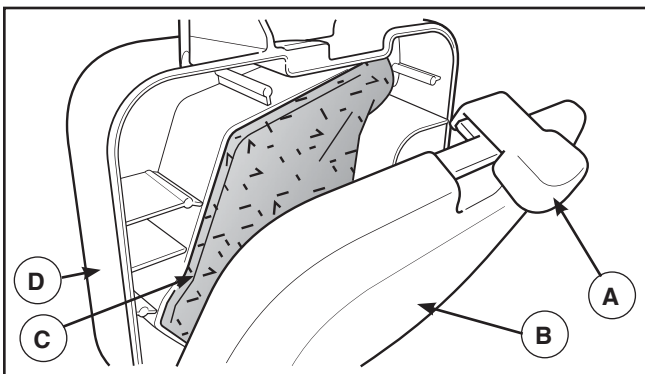

2. Carefully remove air cleaner to prevent debris from falling into carburetor.
3. Wash foam air cleaner (C) in liquid detergent and water. Squeeze dry in a clean cloth.
4. SATURATE foam air cleaner in engine oil and squeeze in a clean cloth to remove excess oil.
5. Reinstall clean or new foam air cleaner in base (D).
6. Tilt cover up and slide lever to lock (■) position.

Service Spark Plug

Changing the spark plug will help your engine to start easier and run better.

1. Clean area around spark plug.
2. Remove and inspect spark plug.
3. Replace spark plug if electrodes are pitted, burned or porcelain is cracked. Use the recommended replacement plug. See *Specifications*.
4. Check electrode gap with wire feeler gauge and reset spark plug gap to recommended gap if necessary (see *Specifications*).

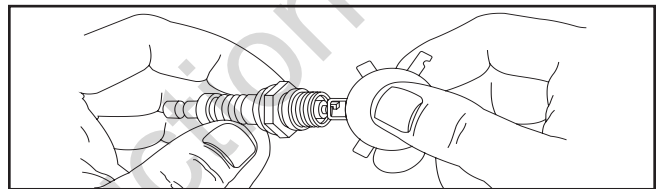

5. Install spark plug and tighten firmly.

Inspect Muffler and Spark Arrester

Inspect the muffler for cracks, corrosion, or other damage. Remove the spark arrester, if equipped, and inspect for damage or carbon blockage. If replacement parts are required, make sure to use only original equipment replacement parts.

WARNING Exhaust heat/gases could ignite combustibles, structures or damage fuel tank causing a fire, resulting in death or serious injury.

Contact with muffler area could cause burns resulting in serious injury.

- DO NOT touch hot parts and AVOID hot exhaust gases.
- Allow equipment to cool before touching.
- Keep at least 5 ft. (1.5 m) of clearance on all sides of pressure washer including overhead.
- It is a violation of California Public Resource Code, Section 4442, to use or operate the engine on any forest-covered, brush-covered, or grass-covered land unless the exhaust system is equipped with a spark arrester, as defined in Section 4442, maintained in effective working order. Other states or federal jurisdictions may have similar laws.

Contact the original equipment manufacturer, retailer, or dealer to obtain a spark arrester designed for the exhaust system installed on this engine.

- Replacement parts must be the same and installed in the same position as the original parts.

Air Cooling System

Over time debris may accumulate in cylinder cooling fins and cannot be observed without partial engine disassembly. For this reason, we recommend you have a qualified service dealer clean the cooling system per recommended intervals (see *Maintenance Schedule* in beginning of *Maintenance* section). Equally important is to keep top of engine free from debris. See *Clean Debris*.

Carburetor Adjustment

The carburetor on this engine is low emission. It is equipped with a non-adjustable idle mixture valve. Top speed has been set at the factory. If adjustment is required, see an authorized service dealer.

⚠ CAUTION Excessively high operating speeds could result in minor injury.

Excessively low speeds impose a heavy load.

- DO NOT tamper with governor spring, links or other parts to increase engine speed. Pressure washer supplies correct rated pressure and flow when running at governed speed.
- DO NOT modify pressure washer in any way.

After Each Use

Water should not remain in the unit for long periods of time. Sediments or minerals can deposit on pump parts and freeze pump action. Follow these procedures after every use:

1. Flush detergent from pump by running pressure washer for one to two minutes with a non-soap high flow nozzle setting.
2. Shut OFF engine, turn off water supply, point gun in a safe direction, press red button and squeeze trigger to relieve trapped pressure, and let engine cool.

⚠ WARNING The high pressure stream of water that this equipment produces could cut through skin and its underlying tissues, resulting in serious injury and possible amputation.

Spray gun traps high water pressure, even when engine is stopped and water is disconnected, which could result in serious injury.

- Keep high pressure hose connected to pump and spray gun while system is pressurized.
- ALWAYS point spray gun in safe direction, press red button and squeeze spray gun trigger to release high pressure, every time you stop engine.

3. Disconnect hose from spray gun and high pressure outlet on pump. Drain water from hose, gun, and nozzle extension. Use a rag to wipe off the hose.
4. Place the spray gun, nozzle extension, 7-in-1 nozzle and high pressure hose on the accessory tray.
5. Empty pump of all pumped liquids by pulling recoil handle about six times. This should remove most liquid in pump.
6. Store unit in a clean, dry area.
7. If storing for more than 30 days, see *Long Term Storage* on next page.

⚠ WARNING Fuel and its vapors are extremely flammable and explosive which could cause burns, fire or explosion resulting in death or serious injury.

WHEN STORING FUEL OR EQUIPMENT WITH FUEL IN TANK

- Store away from furnaces, stoves, water heaters, clothes dryers, or other appliances that have pilot light or other ignition source because they could ignite fuel vapors.

Winter Storage

NOTICE You must protect your unit from freezing temperatures.

- Failure to do so will permanently damage your pump and render your unit inoperable.
- Freeze damage is not covered under warranty.

To protect the unit from freezing temperatures:

1. Empty detergent tank as follows:
 - a. Disconnect hose connected to barbed fitting on pump and place end of hose into suitable container.
 - b. Place suitable container under drain on detergent tank and unscrew cover from drain. Remove the tanks cover, tip pressure washer back slightly and empty tank contents into container.
 - c. Reconnect hose to barbed fitting on pump. Screw cap back on drain.
 - d. Add 1 pint (0.5 liter) of clean fresh water to detergent tank and close tanks cover.
2. Flush detergent tank by running pressure washer with one of the soap nozzles selected. Flush until tank is empty.
3. Follow steps 2-5 in the previous section *After Each Use*.
4. Use pump saver, Model 6039, to treat pump. This minimizes freeze damage and lubricates pistons and seals.
5. If pump saver is not available, connect a 3 ft. (1 m) section of garden hose to water inlet adapter. Pour RV-antifreeze (antifreeze without alcohol) into hose. Pull recoil handle twice. Disconnect 3 ft. (1 m) hose.
6. Store unit in a clean, dry area.

Long Term Storage

If you do not plan to use the pressure washer for more than 30 days, you must prepare the engine and pump for long term storage.

Protect Fuel System

Fuel Additive:

Fuel can become stale when stored over 30 days. Stale fuel causes acid and gum deposits to form in the fuel system or on essential carburetor parts. To keep fuel fresh, use Briggs & Stratton® Advanced Formula Fuel Treatment & Stabilizer, available wherever Briggs & Stratton genuine service parts are sold.

There is no need to drain gasoline from the engine if a fuel stabilizer is added according to instructions. Run the engine for 2 minutes to circulate the stabilizer throughout the fuel system before storage.

If gasoline in the engine has not been treated with a fuel stabilizer, it must be drained into an approved container. Run the engine until it stops from lack of fuel. The use of a fuel stabilizer in the storage container is recommended to maintain freshness.

Change Oil

While engine is still warm, drain oil from crankcase. Refill with recommended grade. See *Changing Engine Oil in Engine Maintenance*.

Protecting the Pump

To protect the pump from damage caused by mineral deposits or freezing, use PumpSaver, Model 6039, to treat pump. This prevents freeze damage and lubricates pistons and seals.

NOTICE PumpSaver is available as an optional accessory. It is not included with the pressure washer. Contact the nearest authorized service center to purchase PumpSaver.

NOTICE You must protect your unit from freezing temperatures.

- Failure to do so will permanently damage your pump and render your unit inoperable.
- Freeze damage is not covered under warranty.

To use PumpSaver, make sure the pressure washer is turned off and disconnected from supply water. Read and follow all instructions and warnings given on the PumpSaver container.

Other Storage Tips

1. DO NOT store fuel from one season to another unless it has been treated as described in *Protect Fuel System*.
2. Replace fuel container if it starts to rust. Rust and/or dirt in fuel can cause problems if it's used with this unit.
3. Cover unit with a suitable protective cover that does not retain moisture.

 **WARNING** Storage covers could cause a fire resulting in death or serious injury.

- DO NOT place a storage cover over a hot pressure washer.
- Let equipment cool for a sufficient time before placing the cover on the equipment.

4. Store unit in a clean and dry area.

Troubleshooting

Problem	Cause	Correction
Pump has following problems: failure to produce pressure, erratic pressure, chattering, loss of pressure, low water volume.	<ol style="list-style-type: none"> 1. Water inlet is blocked. 2. Inadequate water supply. 3. Inlet hose is kinked or leaking. 4. Clogged inlet hose screen. 5. Water supply is over 100°F (38°C). 6. High pressure hose is blocked or leaks. 7. Spray gun leaks. 8. 7-in-1 nozzle is obstructed. 9. Pump is faulty. 	<ol style="list-style-type: none"> 1. Clear inlet. 2. Provide adequate water flow. 3. Straighten inlet hose, patch leak. 4. Check and clean inlet hose screen. 5. Provide cooler water supply. 6. Clear blocks in outlet hose. 7. Replace spray gun. 8. Clean 7-in-1 nozzle. 9. Contact local service facility.
Detergent fails to mix with spray.	<ol style="list-style-type: none"> 1. Detergent siphoning tube is clogged or cracked. 2. Check ball stuck in detergent siphoning system. 3. High pressure or high flow without soap nozzle is selected. 	<ol style="list-style-type: none"> 1. Clean or replace detergent siphoning tube. 2. Unstick check ball as described in <i>Detergent Siphoning Check Ball</i>. 3. Select a high flow soap nozzle setting (indicated with bubbles).
Engine will not start; starts and runs rough or shuts down during operation.	<ol style="list-style-type: none"> 1. Engine rocker switch set to OFF (0) position. 2. Low oil level. 3. Dirty air cleaner. 4. Out of fuel. 5. Stale fuel. 6. Spark plug wire not connected to spark plug. 7. Bad spark plug. 8. Water in fuel. 9. Excessively rich fuel mixture. 	<ol style="list-style-type: none"> 1. Set engine rocker switch to ON (I) position. 2. Fill crankcase to proper level. 3. Clean or replace air cleaner. 4. Fill fuel tank. 5. Drain fuel tank; fill with fresh fuel. 6. Connect wire to spark plug. 7. Replace spark plug. 8. Drain fuel tank; fill with fresh fuel. 9. Contact local service facility.
Engine lacks power.	Dirty air filter.	Replace air filter.

BRIGGS & STRATTON WARRANTY POLICY

LIMITED WARRANTY

Briggs & Stratton warrants that, during the warranty period specified below, it will repair or replace, free of charge, any part that is defective in material or workmanship or both. Transportation charges on product submitted for repair or replacement under this warranty must be borne by purchaser. This warranty is effective for and is subject to the time periods and conditions stated below. For warranty service, find the nearest Authorized Service Dealer in our dealer locator map at BRIGGSandSTRATTON.COM. The purchaser must contact the Authorized Service Dealer, and then make the product available to the Authorized Service Dealer for inspection and testing.

There is no other express warranty. Implied warranties, including those of merchantability and fitness for a particular purpose, are limited to the warranty period listed below, or to the extent permitted by law. Liability for incidental or consequential damages are excluded to the extent exclusion is permitted by law. Some states or countries do not allow limitations on how long an implied warranty lasts, and some states or countries do not allow the exclusion or limitation of incidental or consequential damages, so the above limitation and exclusion may not apply to you. This warranty gives you specific legal rights and you may also have other rights which vary from state to state or country to country.**

WARRANTY PERIOD

Item	Consumer Use	Commercial Use
Equipment	24 months	3 months
Engine*	24 months	3 months
Battery (if equipped)	3 months	None

* Applies to Briggs & Stratton engines only. Warranty coverage of non-Briggs & Stratton engines is provided by that engine manufacturer. Emissions-related components are covered by the Emissions Warranty Statement.

** In Australia - Our goods come with guarantees that cannot be excluded under the Australian Consumer Law. You are entitled to a replacement or refund for a major failure and for compensation for any other reasonably foreseeable loss or damage. You are also entitled to have the goods repaired or replaced if the goods fail to be of acceptable quality and the failure does not amount to a major failure. For warranty service, find the nearest Authorized Service Dealer in our dealer locator map at BRIGGSandSTRATTON.COM, or by calling 1300 274 447, or by emailing or writing to salesenquires@briggsandstratton.com.au, Briggs & Stratton Australia Pty Ltd, 1 Moorebank Avenue, NSW, Australia, 2170.

The warranty period begins on the date of purchase by the first retail or commercial consumer. "Consumer use" means personal residential household use by a retail consumer. "Commercial use" means all other uses, including use for commercial, income producing or rental purposes. Once a product has experienced commercial use, it shall thereafter be considered as a commercial use product for purposes of this warranty.

Save your proof of purchase receipt. If you do not provide proof of the initial purchase date at the time warranty service is requested, the manufacturing date of the product will be used to determine the warranty period. Product registration is not required to obtain warranty service on Briggs & Stratton products.

ABOUT YOUR WARRANTY

Warranty service is available only through Briggs & Stratton Authorized Service Dealers. This warranty covers only defects in materials or workmanship. It does not cover damage caused by improper use or abuse, improper maintenance or repair, normal wear and tear, or stale or unapproved fuel.

Improper Use and Abuse - The proper, intended use of this product is described in the Operator's Manual. Using the product in a way not described in the Operator's Manual or using the product after it has been damaged will not be covered under this warranty. Warranty coverage will also not be provided if the serial number on the product has been removed or the product has been altered or modified in any way, or if the product has evidence of abuse such as impact damage or water/chemical corrosion damage.

Improper Maintenance or Repair - This product must be maintained according to the procedures and schedules provided in the Operator's Manual, and serviced or repaired using genuine Briggs & Stratton parts or equivalent. Damage caused by lack of maintenance or use of non-original parts is not covered by warranty.

Normal Wear and Tear - Like most mechanical devices, your unit is subject to wear even when properly maintained. This warranty does not cover repairs when normal use has exhausted the life of a part or the equipment. Maintenance and wear items such as filters, belts, cutting blades, and brake pads (except engine brake pads) are not covered by warranty due to wear characteristics alone, unless the cause is due to defects in material or workmanship.

Stale or Unapproved Fuel - In order to function correctly, this product requires fresh fuel that conforms to the criteria specified in the Operator's Manual. Engine or equipment damage caused by stale fuel or the use of unapproved fuels (such as E15 or E85 ethanol blends) is not covered by warranty.

Other Exclusions - This warranty excludes damage due to accident, abuse, modifications, alterations, improper servicing, freezing or chemical deterioration.

Attachments or accessories that were not originally packaged with the product are also excluded. There is no warranty coverage on equipment used for primary power in place of utility power or on equipment used in life support applications. This warranty does not include used, reconditioned, second-hand, or demonstration equipment or engines. This warranty also excludes failures due to acts of God and other force majeure events beyond the manufacturer's control.

80010169_EN Rev C

Not for
Reproduction



Pressure Washer

Product Specifications

Max Outlet Pressure	3,000 PSI (207 BAR)* @ 2.3 GPM (8.7 LPM)
Max Flow Rate	400 PSI (27.6 BAR) @ 5.0 GPM (19 LPM)*
Water Supply Temperature	100°F (38°C) MAX
Displacement	11.58 cu. in. (190 cc)
Spark Plug Gap	0.020 in. (0.50 mm)
Fuel Capacity	1.2 Qt. (1.13 Liters)
Oil Capacity	20 Ounces (0.6 Liters)

Common Service Parts

PumpSaver	6039
O-Ring Maintenance Kit	705001
Water Inlet Screen	B2384GS
Air Cleaner	797301
Spark Plug	692051
Engine Oil Bottle	100005 or 100028
Fuel Stabilizer	100120 or 100117

Power Ratings: The gross power rating for individual gasoline engine models is labeled in accordance with SAE (Society of Automotive Engineers) code J1940 Small Engine Power & Torque Rating Procedure, and is rated in accordance with SAE J1995. Torque values are derived at 2600 RPM for those engines with “rpm” called out on the label and 3060 RPM for all others; horsepower values are derived at 3600 RPM. The gross power curves can be viewed at www.BRIGGSandSTRATTON.COM. Net power values are taken with exhaust and air cleaner installed whereas gross power values are collected without these attachments. Actual gross engine power will be higher than net engine power and is affected by, among other things, ambient operating conditions and engine-to-engine variability. Given the wide array of products on which engines are placed, the gasoline engine may not develop the rated gross power when used in a given piece of power equipment. This difference is due to a variety of factors including, but not limited to, the variety of engine components (air cleaner, exhaust, charging, cooling, carburetor, fuel pump, etc.), application limitations, ambient operating conditions (temperature, humidity, altitude), and engine-to-engine variability. Due to manufacturing and capacity limitations, Briggs & Stratton may substitute an engine of higher rated power for this engine.

* This pressure washer is rated in accordance to the Pressure Washer Manufacturers Association (PWMA) standard PW101-2010 (Testing and Rating Performance of Pressure Washers).

Briggs & Stratton Corporation
P.O. Box 702
Milwaukee, Wisconsin, 53201-0702 U.S.A.



Limpiadora a presión con POWERflow+ Technology™ Manual del operario



Esta limpiadora a presión está clasificada conforme a la norma PW101-2010 (comprobación y clasificación de rendimiento de limpiadoras a presión) de la Asociación de fabricantes de bombas a presión (Pressure Washer Manufacturers Association, PWMA).

BRIGGS & STRATTON CORPORATION
MILWAUKEE, WISCONSIN, U.S.A.

Gracias por adquirir esta limpiadora a presión Briggs & Stratton® de calidad. Le agradecemos la confianza que ha depositado en la marca Briggs & Stratton. Si lo maneja y mantiene tal y como se indica en este manual, su generador Briggs & Stratton le proporcionará muchos años de funcionamiento fiable.

Este manual contiene información sobre seguridad para advertirle sobre los peligros y riesgos asociados con las limpiadoras a presión y cómo evitarlos. Debido a que Briggs & Stratton no conoce todas las aplicaciones que se pueden dar a esta limpiadora a presión eléctrica, es importante que lea y entienda estas instrucciones completamente antes de intentar hacer funcionar el equipo. **Conserve estas instrucciones para poder consultarlas en el futuro.**

Debe montar esta limpiadora a presión eléctrica antes de utilizarla. Consulte la sección *Montaje* para obtener instrucciones sobre el procedimiento del montaje final. Siga las instrucciones al pie de la letra.

Dónde encontrarnos

No tendrá que buscar mucho para encontrar el soporte y servicio de Briggs & Stratton para su limpiadora a presión eléctrica. Consulte sus Páginas Amarillas. Existen más de 30,000 distribuidores autorizados de Briggs & Stratton en todo el mundo, proporcionándole un servicio de alta calidad. También puede comunicarse con el departamento de servicio al cliente de Briggs & Stratton por teléfono al **(800) 743-4115** o a través de Internet en BRIGGSandSTRATTON.COM.

Limpiadora a presión

Número de Modelo _____

Revisión _____

Número de Serie _____

Fecha de compra _____

Motor

Número de Modelo _____

Número de Tipo _____

Número de Código _____

Tabla de contenido

Seguridad de operario	3
Montaje	7
Características y mandos.	11
Operando	12
Mantenimiento	17
Resolución de problemas	24
Garantía	25
Especificaciones del producto.	28
Partes de servicio común.	28

Copyright © 2017. Briggs & Stratton Corporation
Milwaukee, WI, EE.UU. Reservados todos los derechos.

Seguridad de operario

Descripción del equipo



Lea este manual detenidamente y familiarícese con su limpiadora a presión. Conozca sus aplicaciones, limitaciones y riesgos.

Este sistema hogareño de alta calidad cuenta con ruedas de 30 cm (11”), bomba con levas axiales con pistones de acero inoxidable, sistema de enfriamiento automático, sistema de tanque de limpieza de 1.8 litros (medio galón), extensión de boquilla con junta de conexión rápida, boquilla 7 en 1, manguera de trabajo pesado de 9.14 m (30’) y más.

Se ha realizado el máximo esfuerzo para reunir en este manual la información más precisa y actualizada. No obstante, nos reservamos el derecho de modificar, alterar o mejorar de cualquier otra forma el producto y este documento en cualquier momento y sin previo aviso.

El sistema de control de emisiones de este generador cuenta con garantía para los estándares establecidos por la Agencia de Protección del Medioambiente de los EE. UU. y el Consejo de Recursos del Aire de California (CARB).

POWERflow+ Technology

POWERflow+ Technology es una limpiadora a presión de limpieza profunda con alta presión para despegar la suciedad y alto flujo para enjuagar. En el modo de alto flujo, POWERflow+ Technology mejora la experiencia de limpieza ofreciendo un alcance extendido, un poderoso enjabonado y una capacidad más rápida de enjuague.

El poder detrás de POWERflow+ está en la bomba con dos modos distintos de limpieza: alta presión y alto flujo. El modo de alta presión produce hasta 3000 PSI (libras por pulgada cuadrada) y es ideal para limpiar las manchas más resistentes, moho y suciedad de pisos, caminos y revestimientos, mientras que el modo de alto flujo produce hasta 5 GPM (galones por minuto) para enjuagar poderosamente la suciedad, el jabón y los residuos. El modo de alto flujo también es excelente para lavar superficies delicadas, como muebles de patio, vehículos y juegos y juguetes de exteriores para niños.

Briggs & Stratton's POWERflow+ Technology es un sistema de componentes que trabajan en conjunto para ofrecer la capacidad de alto flujo. El agua se envía desde la bomba a la manguera de 9.1 m (30 pies) y hacia la pistola de diseño personalizado POWERflow+ con un mango de agarre suave. Entonces el agua fluye a la exclusiva boquilla 7 en 1 que le permite al usuario cambiar de alta presión a alto flujo sin cambiar las puntas de la boquilla, y que lanza el chorro hasta 9.1 m (30 pies).

Información importante sobre seguridad

Símbolos sobre la seguridad y sus significados



Manual del operario



Humos tóxicos



Descarga eléctrica



Superficie esbaladiza



Caída



Inyección de fluidos



Fuego



Explosión



Retroceso



Proyectil



Piezas móviles



Objetos propulsados



Quemadura química



Superficie caliente

⚠ El símbolo de alerta de seguridad indica un posible riesgo para su integridad física. Se utiliza una palabra de señalización (PELIGRO, ADVERTENCIA o PRECAUCIÓN) junto con el símbolo de alerta para designar un grado o nivel de gravedad de riesgo. Se puede utilizar un símbolo de seguridad para representar el tipo de riesgo. La palabra de señalización **AVISO** se usa para designar prácticas no relacionadas con lesiones físicas.

⚠ **PELIGRO** indica un riesgo que, de no evitarse, *provocará* lesiones de gravedad o la muerte.

⚠ **ADVERTENCIA** indica un riesgo que, de no evitarse, *podría* provocar lesiones de gravedad o la muerte.

⚠ **PRECAUCIÓN** indica un riesgo que, de no evitarse, *podría* resultar en lesiones menores o moderadas.

AVISO hace referencia a prácticas no relacionadas con lesiones físicas.

⚠ **ADVERTENCIA** El escape del motor de este producto contiene sustancias químicas que el estado de California sabe que causan cáncer, defectos de nacimiento u otros daños reproductivos.

⚠ **ADVERTENCIA** Este producto contiene plomo y compuestos de plomo declarados por el estado de California como causantes de malformaciones y otros defectos congénitos. *Lávese las manos después de manipular este producto.*

⚠ **ADVERTENCIA** Riesgo de electrocución. La tensión generada puede causar quemaduras o descargas eléctricas, que podrían acarrear lesiones graves o la muerte.

- NO rocíe cerca de una fuente de energía eléctrica.

Español

es

⚠ ADVERTENCIA PELIGRO DE GAS VENENOSO.



Los gases de escape del motor contienen monóxido de carbono, un gas tóxico que puede matar en cuestión de minutos. **DEBE** evitar inhalarlo, tragarlo o que entre en contacto con los ojos. Aunque no pueda oler los gases de escape, podría estar expuesto a monóxido de carbono.

Algunos químicos y detergentes pueden ser dañinos si se inhalan o ingiere, lo que puede resultar en la muerte, lesiones graves, náuseas, desmayos o envenenamiento.

- Utilice este producto **EXCLUSIVAMENTE** en el exterior, lejos de puertas, ventanas y respiraderos, a fin de reducir el riesgo de que el monóxido de carbono se acumule y penetre en espacios habitados.
- Instale alarmas de detección de monóxido de carbono, con batería o con alimentación eléctrica y batería de reserva, tal como se indica en las instrucciones del fabricante. Los detectores de humo no detectan el monóxido de carbono.
- **NO** utilice este producto en hogares, garajes, sótanos, espacios reducidos, cobertizos ni otros lugares parcialmente cerrados aunque haya ventiladores o las puertas y las ventanas están abiertas para facilitar la ventilación. El monóxido de carbono puede acumularse rápidamente en estos espacios y perdurar ahí durante horas, aún después de que este producto se haya apagado.
- Coloque **SIEMPRE** el producto en la dirección del viento y dirija el tubo de escape del motor en dirección opuesta a cualquier posible espacio habitado.

Si comienza a sentirse mal, mareado o débil cuando use este producto, busque aire puro **DE INMEDIATO**. Acuda al médico. Puede que se haya intoxicado con monóxido de carbono.

- Use un respirador o una máscara cuando exista la posibilidad de que puedan inhalarse vapores al usar productos químicos.
- Lea todas las instrucciones de la máscara para estar seguro de que la máscara le proporcionará la protección necesaria contra la inhalación de vapores dañinos al utilizar productos químicos.

⚠ ADVERTENCIA El retroceso (retracción rápida)



del cable de arranque tirará de la mano y el brazo hacia el motor con fuerza, por lo que podría causar contusiones, esguinces, fracturas de huesos u otras lesiones graves.

- **NUNCA** tire del cable de arranque sin antes haber liberado la presión de la pistola pulverizadora.
- Para arrancar el motor, tire lentamente del cable de arranque hasta que sienta resistencia y entonces tire con rapidez para evitar el retroceso.
- Después de cada intento de arranque en el que el motor no encienda, siempre apunte la pistola en una dirección segura, presione el botón rojo Y tire el gatillo de la pistola pulverizadora para liberar la alta presión.
- Sujete firmemente la pistola rociadora con ambas manos cuando utilice los modos de rociado potentes para evitar lesiones cuando se produzca el retroceso de la pistola rociadora.

⚠ ADVERTENCIA El uso de la limpiadora a



presión puede crear charcos y superficies resbalosas en las que puede caerse, lo que podría

resultar en la muerte y lesiones graves. La pistola pulverizadora puede provocar caídas que le causen lesiones graves o la muerte debido al contragolpe.

- Utilice la limpiadora a presión eléctrica desde una superficie estable.
- La zona a limpiar debe tener inclinaciones adecuadas y sistema de drenaje para reducir la posibilidad de una caída debido a superficies resbaladizas.
- Extreme las precauciones si necesita utilizar el sistema eléctrico para manguera de riego desde una escalera, un andamio u otro lugar similar.
- Sujete firmemente la pistola rociadora con ambas manos cuando utilice los modos de rociado potentes para evitar lesiones cuando se produzca el retroceso de la pistola rociadora.

⚠ ADVERTENCIA El chorro de agua de alta



presión que produce esta unidad podría generar cortes en la piel y tejidos

subcutáneos, lo cual provocaría lesiones

graves o una posible amputación.

La pistola pulverizadora contiene agua a alta presión incluso cuando el motor está detenido y el suministro de agua desconectado. Esto podría provocar lesiones graves.

- En caso de que algún líquido le cause una cortadura, llame al médico de inmediato. **NO** la trate como una cortadura común.
- **NO** permita que los **NIÑOS** operen la limpiadora a presión.
- **NUNCA** repare la manguera a alta presión. Cámbiela.
- **NO** utilice ningún tipo de sellador para reparar una fuga en una conexión. Reemplace la junta tórica o el sello.
- **NUNCA** conecte la manguera de alta presión a la extensión de la boquilla.
- Mientras el sistema esté presurizado, mantenga la manguera de alta presión conectada a la bomba y a la pistola pulverizadora.
- **SIEMPRE** que apague la unidad, apunte con la pistola rociadora hacia una dirección segura mientras haya presión en el sistema y apriete el gatillo para descargar la alta presión.
- **NUNCA** apunte a personas, animales o plantas con la pistola pulverizadora.
- **NO** fije la pistola pulverizadora en la posición abierta.
- **NO** deje la pistola pulverizadora sin supervisión mientras la máquina esté en operación.
- **NO** utilice una pistola pulverizadora cuyo seguro o protección para el gatillo no esté en perfecto estado de funcionamiento.
- Asegúrese en todo momento de conectar correctamente la pistola pulverizadora y los accesorios.

 **ADVERTENCIA** El combustible y sus vapores son extremadamente inflamables y explosivos, lo que podría provocar quemaduras, incendios o explosiones que pueden causar lesiones graves o incluso la muerte.

AL AÑADIR O VACIAR EL COMBUSTIBLE

- Apague OFF el motor del generador y, antes de retirar el tapón del combustible, deje que se enfríe durante al menos 2 minutos. Afloje el tapón lentamente para liberar la presión acumulada en el depósito.
- Rellene o vacíe el depósito de combustible al aire libre.
- NO rellene el depósito en exceso. Deje espacio para la expansión del combustible.
- Si se derrama combustible, espere a que se evapore para arrancar el motor.
- Mantenga el combustible alejado de chispas, llamas desnudas, llamas piloto, calor y otras fuentes de ignición.
- Verifique a menudo que no haya grietas o fugas en los tubos de combustible, el depósito, el tapón y las juntas. Cambie si es necesario.
- NO fume o encienda cigarrillos.

AL ARRANCAR EL EQUIPO

- Asegúrese que la bujía, el silenciador, el tapón de combustible y el depurador de aire estén en condiciones.
- NO arranque el motor si la bujía no está en su sitio.

AL OPERAR EL EQUIPO



- NO utilice este producto dentro de edificios, cobertizos para coches, porches, equipos móviles, embarcaciones o recintos.
- NO incline el motor o el generador con un ángulo que haga que se derrame el combustible.
- NO rocíe líquidos inflamables.

AL TRANSPORTAR, MOVER O REPARAR EL EQUIPO

- Transporte, mover o repare el equipo con el tanque de combustible vacío, o con la válvula para apagar el combustible, posición OFF (0).
- NO incline el motor o el generador con un ángulo que haga que se derrame el combustible.
- Desconecte el cable de la bujía.

AL ALMACENAR COMBUSTIBLE O EL EQUIPO CON COMBUSTIBLE EN EL TANQUE

- Almacénelos lejos de hornos, cocinas, calentadores de agua, secadoras de ropa u otros electrodomésticos que tengan llamas piloto u otras fuentes de ignición, porque podrían prender los vapores del combustible.



  **ADVERTENCIA** Si salieran chispas de forma no intencional, podrían causar incendios o descargas eléctricas, que podrían acarrear lesiones graves o la muerte.

CUANDO HAGA AJUSTES O REPARACIONES A SU LIMPIADORA A PRESIÓN

- Desconecte el cable de la bujía y colóquelo donde no pueda hacer contacto con la bujía.

AL COMPROBAR EL ENCENDIDO DEL MOTOR

- Utilice un probador de bujías que esté homologado.
- NO revise la chispa si la bujía no está en su sitio.



  **ADVERTENCIA** El calor o los gases del escape podrían prender objetos inflamables, estructuras o dañar el depósito de combustible, y causar incendios que podrían provocar lesiones graves o incluso la muerte.

El contacto con la zona del silenciador podría causar quemaduras y lesiones graves.

- NO toque las piezas calientes y EVITE los gases de escape a alta temperatura.
- Deje que el equipo se enfríe antes de tocarlo.
- Deje al menos 1.5 m (5 pies) de espacio a cada lado del generador, incluso por encima.
- Constituye una infracción del artículo 4442 del California Public Resource Code utilizar u operar el motor en la proximidades de terrenos boscosos o de rastrojos o que estén cubiertos de hierba a menos que el sistema de escape esté equipado con un dispositivo antichispas, tal y como se define en la Sección 4442, que además se mantenga en un buen estado de funcionamiento. Otros estados o jurisdicciones federales pueden tener normas legales similares.

Para obtener una pantalla antichispas diseñada para el sistema de escape instalado en este motor, acuda al fabricante original del aparato o a un distribuidor.

- Las piezas de repuesto deben ser iguales e instalarse en la misma posición que las originales.

  **ADVERTENCIA** Riesgo de lesiones en los ojos o el cuerpo.

El pulverizador podría salpicar o empujar objetos y esto podría causar lesiones graves.

- Cuando utilice o esté cerca de este dispositivo, colóquese gafas de seguridad con ventilación indirecta (salpicadura química) que cumplan con la disposición ANSI Z87.1.
- NUNCA reemplace las gafas de seguridad o las gafas para tareas secas por gafas de seguridad con ventilación indirecta.
- Siempre utilice ropa de protección como una camisa de manga larga, pantalones largos y zapatos cerrados.
- NUNCA ponga en funcionamiento la limpiadora a presión cuando esté descalzo, lleve sandalias o pantalones cortos.

 **ADVERTENCIA** El motor de arranque y otras partes giratorias podrían atrapar manos, cabellos, ropas o accesorios y causar lesiones graves.

- NUNCA utilice el generador sin las tapas o carcasas protectoras.
- NO lleve ropa suelta, joyas u otros objetos que podrían engancharse en el motor de arranque o en otras piezas giratorias.
- Recójase el pelo largo y quítese las joyas.



ADVERTENCIA Peligro de quemadura por sustancias químicas.



Los productos químicos pueden causar quemaduras que ocasionen la muerte o heridas graves.

- NO utilice líquido cáustico con la limpiadora a presión.
- Use **EXCLUSIVAMENTE** detergentes/jabones especiales para la limpiadora a presión. Siga todas las instrucciones de los fabricantes.



PRECAUCIÓN Velocidades de operación demasiado elevadas pueden resultar en lesiones menores.

Un régimen demasiado bajo supone una sobrecarga.

- NO manipule el muelle del regulador, las varillas u otras partes para incrementar el régimen del motor. La limpiadora a presión suministra la presión nominal y el flujo correctos durante la operación a la velocidad para la que fue diseñada.
- NO modifique la lavadora a presión de ninguna forma.

AVISO El pulverizador de alta presión puede dañar objetos frágiles, incluso cristales.

- NO apunte la pistola pulverizadora a cristales cuando esté usando el **MÁXIMO** patrón de rociado en la boquilla 7 en 1.
- **NUNCA** apunte a las plantas con la pistola pulverizadora.

AVISO Un cuidado inadecuado de la limpiadora a presión puede dañara y acortar su vida útil.

- En caso de dudas sobre su uso, diríjase al distribuidor o comuníquese con un centro de servicio cualificado.
- NO utilice unidades con piezas rotas o faltantes, o sin sus carcasas o cubiertas de protección.
- NO retire ningún dispositivo de seguridad de esta máquina.
- NO altere la velocidad establecida.
- NO opere la limpiadora a presión por encima de la presión nominal.
- NO modifique la lavadora a presión de ninguna forma.
- Antes de arrancar la limpiadora a presión eléctrica en climas muy fríos, revise todas las piezas del equipo para asegurarse de que no estén cubiertas de hielo.
- **NUNCA** mueva la máquina tirando de las mangueras. Use el mango con el que cuenta la unidad.
- Este equipo está diseñado para utilizarse con piezas autorizadas por Briggs & Stratton **ÚNICAMENTE**. Si se utiliza con piezas que NO cumplan con las especificaciones mínimas, el usuario asumirá todos los riesgos y las responsabilidades.

Not for
Reproduction

Montaje



Lea todo el manual del operario antes de intentar montar o utilizar su nueva limpiadora a presión.

Su limpiadora a presión requiere de ciertas tareas de montaje y está lista para utilizarse después de que se le haya dado servicio apropiadamente con el aceite y el combustible recomendados.

En caso de tener problemas durante el montaje de su limpiadora a presión, llame a la línea de ayuda de la limpiadora a presión al **(800) 743-4115**. Si solicita asistencia, tenga a mano el número de modelo, de revisión y de serie que puede ver en la etiqueta de identificación.

Desembale la limpiadora a presión

1. Saque la bolsa de partes, accesorios y aditamentos que se incluye con la limpiadora a presión.
2. Corte la caja de arriba abajo por las cuatro esquinas para abrirla por completo.
3. Antes de iniciar el montaje compruebe que no falte ninguno de los elementos incluidos.

La caja incluye los siguientes elementos:

- Unidad principal con tanque de limpieza
- Mango
- Manguera de alta presión
- Pistola pulverizadora
- Extensión de la boquilla con junta de conexión rápida
- Bandeja plástica para accesorios
- Puch de aceite
- Bolsa de piezas (que contiene lo siguiente):
 - Manual del operario
 - Tarjeta de registro del propietario
 - Boquilla 7 en 1 de conexión rápida
 - Kit de equipo para sujetar el mango/bandeja de accesorios (que incluye):
 - Pernos de cabeza redonda (2)
 - Perillas de plástico (2)
 - Correa de goma
 - Broches (4)

Para preparar la bomba de agua para su funcionamiento, deberá realizar el siguiente procedimiento:

1. Llene y envíe la tarjeta de registro.
2. Instale el mango y la bandeja de accesorios en la unidad principal.
3. Añada aceite al cárter del motor.
4. Añada combustible al depósito.
5. Conecte la manguera de alta presión a la pistola pulverizadora y a la bomba.
6. Conecte el suministro de agua a la bomba.

7. Conecte la extensión de la boquilla a la pistola pulverizadora.
8. Seleccione/conecte la boquilla 7 en 1 de conexión rápida a la extensión de la boquilla.

Instale el mango y la bandeja de accesorios

1. Coloque el mango (A) en los soportes para el mango (B) conectados a la unidad principal. Asegúrese de que los orificios (C) en el mango estén alineados con los orificios (C) en los soportes para el mango.

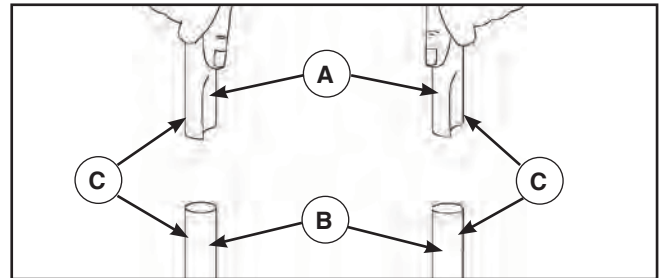

2. Inserte los pernos de cabeza redonda (D) a través de los orificios desde el interior de la unidad y coloque una perilla de plástico (E) desde el exterior de la unidad. Apriete a mano.

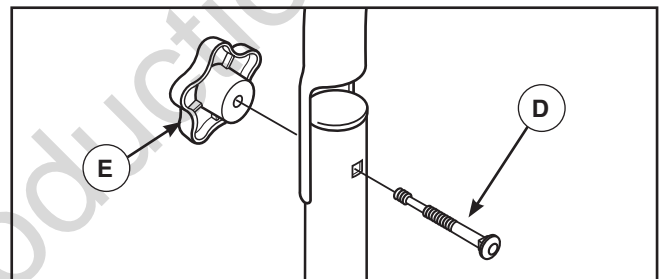

AVISO Aflojando ambas perillas hacia la sección media sin roscar del perno de sujeción, el mango superior puede plegarse hacia adelante para almacenarse de forma plana sobre la parte superior del motor frío. NO pliegue el mango mientras el motor esté caliente.

3. Inserte la correa de goma (F) a través de la ranura (G) en la parte trasera de la bandeja de accesorios y tire firmemente por la parte frontal.

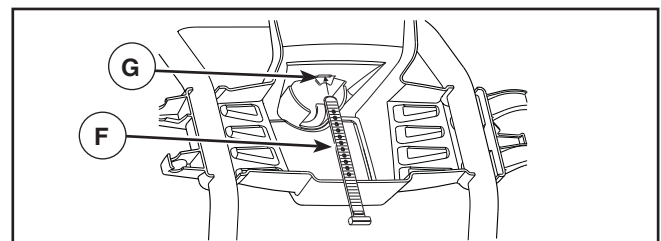

- Coloque la bandeja de accesorios (A) sobre los orificios (B) en el mango (visto desde el frente de la unidad). Inserte los tres broches (C) hasta que estén al ras de la bandeja de accesorios.

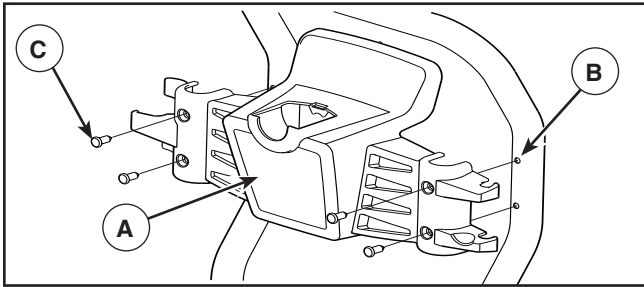

- Inserte los accesorios proporcionados en los espacios indicados en la bandeja de accesorios. Consulte *Cómo usar la bandeja de accesorios*.

Adición de aceite de motor

- Coloque la limpiadora a presión en una superficie lisa y horizontal.
- Limpie el área próxima al llenado de aceite y retire la tapa de llenado de color amarillo/varilla de nivel de aceite.
- Sostenga el cuello de la puch de aceite que se proporcionó y retire el tapón.
- Vierta lentamente los contenidos de la puch de aceite en la abertura de llenado de aceite. Revisando el nivel de aceite continuamente, llene hasta la marca FULL (orificio superior) de la varilla de nivel.

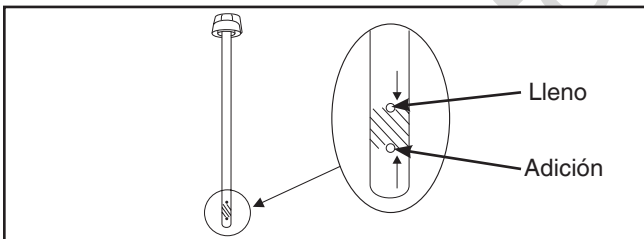

AVISO Haga pausas para permitir que el aceite se asiente. Limpie la varilla siempre que compruebe el nivel de aceite. NO llene en exceso.

AVISO Un cuidado inadecuado de la limpiadora a presión puede estropearla y acortar su vida útil.

- NO intente arrancar o poner en marcha el motor antes de abastecerlo con el aceite recomendado. Podría provocar una avería en el motor.

- Vuelva a colocar la tapa de llenado y la varilla de nivel de aceite, y apriétela firmemente.

Adición de combustible

El combustible debe cumplir estos requisitos:

- Gasolina fresca y sin plomo.
- Un mínimo de 87 octanos/87 AKI (91 RON). Para uso a grandes alturas, consulte *Gran altura*.
- También se puede utilizar gasolina con un porcentaje de hasta 10% de etanol (gasohol).

AVISO El uso de combustibles no aprobados podría dañar la limpiadora a presión y anula la garantía.

- NO utilice gasolina no aprobada, como E15 y E85.
- NO mezcle aceite con gasolina ni realice modificaciones en el motor para hacerlo funcionar con otros combustibles.

Para proteger la formación de residuos gomosos en el sistema de combustible, mezcle un estabilizador en el combustible que añada. Consulte *Almacenaje*. No todos los combustibles son iguales. Si sufre problemas de arranque o rendimiento después de añadir combustible, cambie de marca o de proveedor. El funcionamiento de este motor con gasolina está certificado. El sistema de control de emisiones de este motor es EM (modificaciones del motor).

ADVERTENCIA El combustible y sus vapores son extremadamente inflamables y explosivos, lo que podría provocar quemaduras, incendios o explosiones que pueden causar lesiones graves o incluso la muerte.

AL AÑADIR COMBUSTIBLE

- Apague OFF el motor del generador y, antes de retirar el tapón del combustible, deje que se enfríe durante al menos 2 minutos. Afloje el tapón lentamente para liberar la presión acumulada en el depósito.
- Rellene el depósito de combustible al aire libre.
- NO rellene el depósito en exceso. Deje espacio para la expansión del combustible.
- Si se derrama combustible, espere a que se evapore para arrancar el motor.
- Mantenga el combustible alejado de chispas, llamas desnudas, llamas piloto, calor y otras fuentes de ignición.
- Verifique a menudo que no haya grietas o fugas en los tubos de combustible, el depósito, el tapón y las juntas. Cambie si es necesario.
- NO fume o encienda cigarrillos.

1. Limpie la zona del tapón del combustible y quítelo.
2. Agregue lentamente gasolina regular sin plomo (A) al depósito de combustible (B). Tenga cuidado de no llenar en exceso. Para permitir que la gasolina se expanda, no lleve el depósito por encima de la parte inferior del cuello del tanque de combustible.

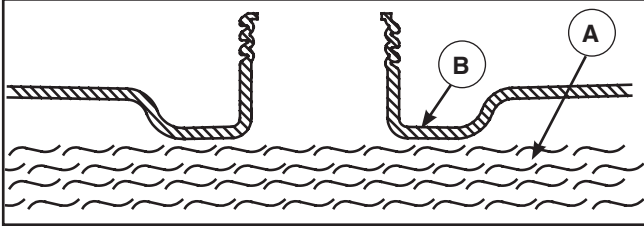

3. Antes de arrancar el motor, coloque el tapón y deje que se evapore el combustible que se haya derramado.

Gran altura

A altitudes superiores a los 1 524 metros (5 000 pies), es aceptable una gasolina de 85 octanos/85 AKI (89 RON). Para que las emisiones se atengan a la norma, se requiere un ajuste especial para gran altura. Sin este ajuste, el generador perderá rendimiento y aumentarán el consumo de combustible y las emisiones. Consulte con un distribuidor autorizado de Briggs & Stratton para obtener información sobre los ajustes que se deben realizar para las grandes alturas. No se recomienda hacer funcionar el motor con el kit para grandes alturas a altitudes inferiores a los 762 metros (2 500 pies).

Lubrique las juntas tóricas

La lubricación de las juntas tóricas es extremadamente importante para la instalación y el funcionamiento. El uso de un lubricante (grasa lubricante o sintética) durante el montaje ayuda a que las juntas tóricas se asienten correctamente y ofrece un mejor sellado. También ayuda a evitar que la junta tórica resulte dañada por abrasión, pellizcado o cortes, y aumenta la vida útil de la junta tórica.

AVISO SIEMPRE aplique una pequeña cantidad de lubricante en las juntas tóricas antes de conectar la manguera de jardín a la bomba (C), la manguera de alta presión (D), la pistola pulverizadora (E) y la extensión de la boquilla (F).

Lubrique todas las conexiones mostradas debajo. Para ello, siga estas instrucciones:

1. Revise y limpie las superficies de conexión antes de la lubricación y el montaje.
2. Utilice los lubricantes con moderación durante el montaje; sólo se requiere una capa ligera.
3. Use un cepillo pequeño o un bastoncillo de algodón para aplicar la grasa directamente a las juntas tóricas en los lugares donde no son accesibles (adaptador QC, adaptador M22).

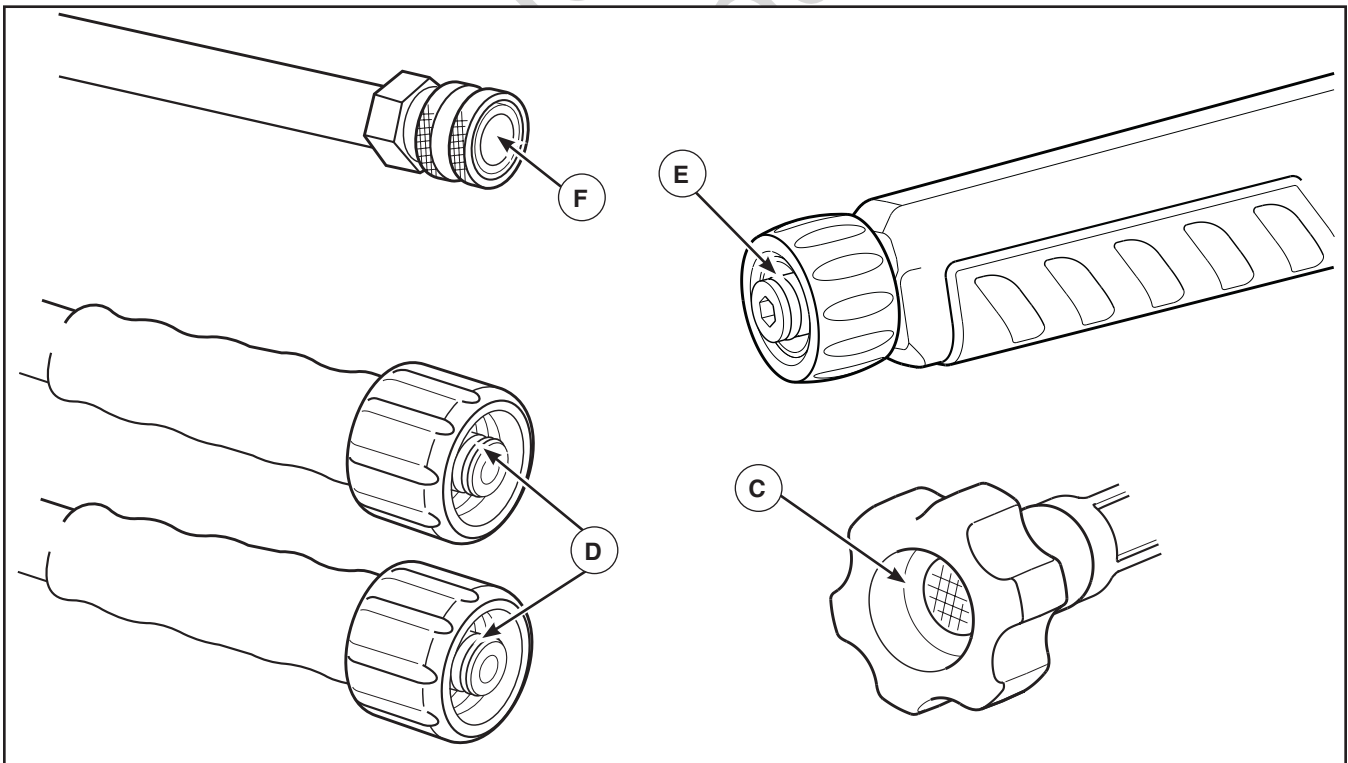

Conexión de mangueras y del suministro de agua

AVISO NO utilice la bomba sin antes conectar y abrir el suministro de agua.

- La garantía quedará anulada si se producen daños como consecuencia del incumplimiento de estas instrucciones.

AVISO Retire y deseche las tapas de envío de la salida de alta presión de la bomba y de la entrada de agua antes de conectar las mangueras.

1. Desenrolle la manguera de alta presión y conecte un extremo de la manguera a la base de la pistola pulverizadora. Apriete a mano.

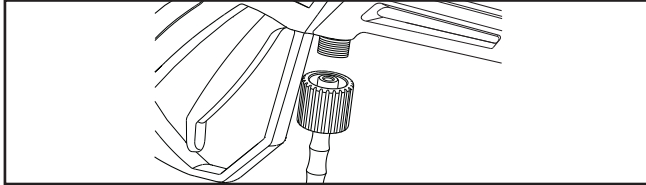

ADVERTENCIA El chorro de agua de alta presión que produce esta unidad podría generar cortes en la piel y tejidos subcutáneos, lo cual provocaría lesiones graves o una posible amputación.

- NUNCA conecte la manguera de alta presión a la extensión de la boquilla.
- Mientras el sistema esté presurizado, mantenga la manguera de alta presión conectada a la bomba y a la pistola pulverizadora.
- Asegúrese en todo momento de conectar correctamente la pistola rociadora y los accesorios.

2. Conecte el otro extremo de la manguera de alta presión a la salida de alta presión en la bomba. Apriete a mano.

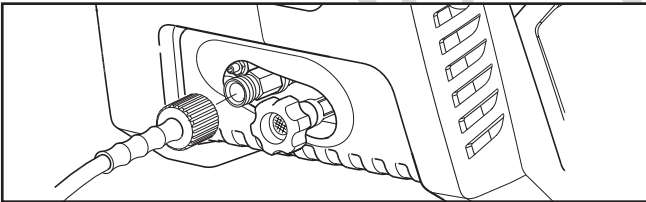

3. Deje correr agua fría por la manguera de riego durante 30 segundos para limpiar cualquier posible residuo.

AVISO NO inyecte agua sin flujo al suministro de agua. Utilice SÓLO agua fría (con una temperatura inferior a 38 °C (100 °F)).

4. Antes de conectar la manguera de jardín al suministro de agua, revise el filtro del suministro (A). Limpie el filtro si tiene residuos, o replácelo si está dañado. NO opere la limpiadora a presión si el filtro del suministro de agua está dañado.

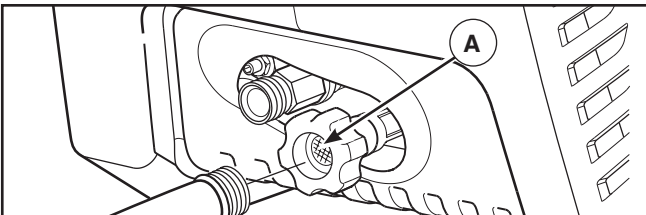

AVISO Usar una válvula de no retorno (interruptor de vacío o válvula de retención) en la entrada de la bomba puede provocar daños en la boba o en el conector de la entrada.

- DEBE haber al menos 3 metros (10 pies) de manguera de jardín sin restricciones entre la entrada de la limpiadora a presión y cualquier dispositivo, como un interruptor de vacío o una válvula de retención.
 - La garantía quedará anulada si se producen daños como consecuencia del incumplimiento de estas instrucciones.
5. Conecte la manguera de jardín (no sobrepasar los 15 metros (50 pies) de longitud) a la entrada de agua. Apriete a mano.

ADVERTENCIA Riesgo de lesiones en los ojos. El pulverizador podría salpicar o empujar objetos y esto podría causar lesiones graves.

- Cuando utilice o esté cerca de este dispositivo, colóquese gafas de seguridad con ventilación indirecta (salpicadura química) que cumplan con la disposición ANSI Z87.1.
- NUNCA reemplace las gafas de seguridad o las gafas para tareas secas por gafas de seguridad con ventilación indirecta.

6. ABRA el suministro de agua, presione el botón rojo (B) en la pistola y tire del gatillo para purgar el aire y las impurezas del sistema de la bomba.

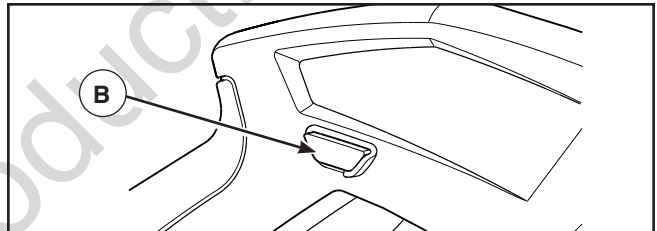

Lista de comprobación antes de encender el motor

Revise la unidad para tener la seguridad de que ha realizado todas las operaciones siguientes.

1. Asegúrese de leer *Seguridad del operario y Operación* antes de usar la limpiadora a presión.
2. Compruebe que el mango esté asegurado en su lugar.
3. Revise que se haya añadido aceite hasta el nivel apropiado en el cárter del motor.
4. Añada combustible al depósito.
5. Revise que las conexiones de la manguera estén correctamente apretadas.
6. Asegúrese de que las mangueras no estén torcidas ni tengan cortes u otro tipo de daño.
7. Aplique un caudal de agua adecuado.

Características y mandos



Lea este Manual del operario y las normas de seguridad antes de operar su limpiadora a presión.

Compare las ilustraciones con su limpiadora a presión para familiarizarse con la ubicación de los distintos controles y ajustes. Guarde este manual para consultas futuras.

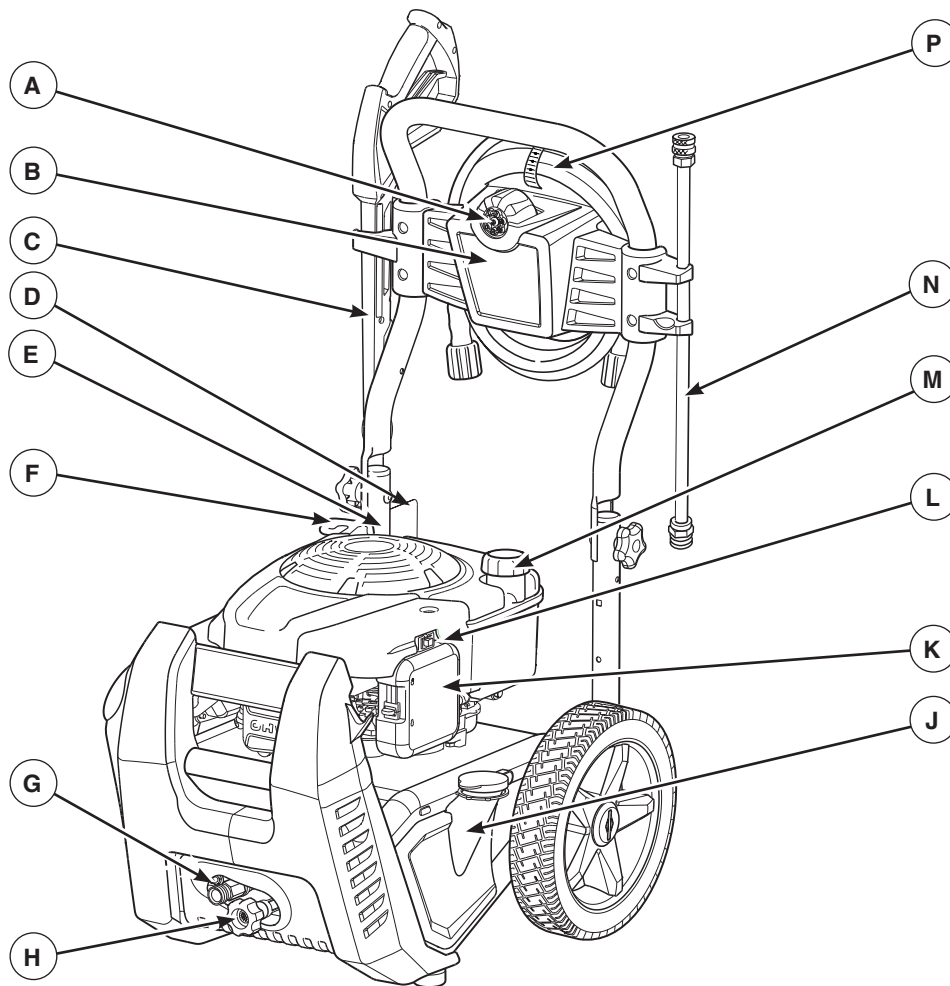

- A - Boquilla 7 en 1** — Contiene siete diferentes patrones de rociado para varias aplicaciones.
- B - Bandeja de accesorios** — Ofrece un conveniente almacenaje para los accesorios básicos y opcionales.
- C - Pistola pulverizadora** — Controla la aplicación de agua en la superficie que se está limpiando con un dispositivo de gatillo. Incluye un seguro para el gatillo.
- D - Etiqueta de advertencia** — Identifica riesgos que deben evitarse cuando se utiliza la limpiadora a presión.
- E - Carga de aceite/Varilla de nivel de aceite** — Revise, llene y drene el aceite de motor aquí.
- F - Tirador de arranque** — Se utiliza para arrancar manualmente el motor.
- G - Salida de alta presión** — Conexión para la manguera de alta presión.
- H - Entrada del suministro de agua** — Conecte el suministro de agua usando una manguera para jardín de 15.24 m (50 pies) como máximo.
- J - Depósito para detergente** — Utilícelo para almacenar hasta 1.9 litros (0.5 galón) de detergente seguro para limpiadora a presión.

- K - Filtro de aire** — Protege el motor filtrando el polvo y la suciedad de la entrada de aire.
- L - Interruptor de parada del motor** — Presione este interruptor a la ON (I) posición para ENCENDER la limpiadora a presión. Presione este interruptor a la OFF (0) posición para APAGAR la limpiadora a presión.
- M - Depósito de combustible** — Llene el tanque con combustible regular sin plomo. Siempre deje espacio para la expansión del combustible.
- N - Extensión de la boquilla con conexión rápida** — Le permite intercambiar entre la boquilla 7 en 1 y los accesorios opcionales.
- P - Manguera de alta presión** — Conecte un extremo a la bomba de agua y el otro extremo a la pistola rociadora.

Elementos no mostrados:

Bomba — Genera una alta presión.

Etiqueta de identificación — Muestra el modelo y el número de serie de la limpiadora a presión. Tenga esta información a mano cuando llame para pedir asistencia.

Operando

En caso de tener problemas con el funcionamiento de su limpiadora a presión, llame a la línea de asistencia de la limpiadora a presión al **(800) 743-4115**.

Ubicación de la limpiadora a presión

Envenenamiento con monóxido de carbono

ADVERTENCIA PELIGRO DE GAS

 **VENENOSO.** Los gases de escape del motor contienen monóxido de carbono, un gas tóxico que puede matar en cuestión de minutos.

DEBE evitar inhalarlo, tragarlo o que entre en contacto con los ojos. Aunque no pueda oler los gases de escape, podría estar expuesto a monóxido de carbono.

- Utilice este producto **EXCLUSIVAMENTE** en el exterior, lejos de puertas, ventanas y respiraderos, a fin de reducir el riesgo de que el monóxido de carbono se acumule y penetre en espacios habitados.
- Instale alarmas de detección de monóxido de carbono, con batería o con alimentación eléctrica y batería de reserva, tal como se indica en las instrucciones del fabricante. Los detectores de humo no detectan el monóxido de carbono.
- **NO** utilice este producto en hogares, garajes, sótanos, espacios reducidos, cobertizos ni otros lugares parcialmente cerrados aunque haya ventiladores o las puertas y las ventanas están abiertas para facilitar la ventilación. El monóxido de carbono puede acumularse rápidamente en estos espacios y perdurar ahí durante horas, aún después de que este producto se haya apagado.
- Coloque **SIEMPRE** el producto en la dirección del viento y dirija el tubo de escape del motor en dirección opuesta a cualquier posible espacio habitado.

Si comienza a sentirse mal, mareado o débil cuando use este producto, busque aire puro **DE INMEDIATO**. Acuda al médico. Puede que se haya intoxicado con monóxido de carbono.

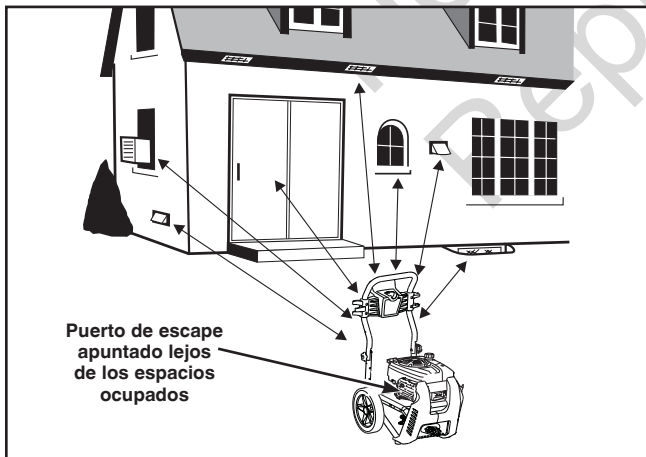

Espacio sin riesgo de incendios

 **ADVERTENCIA** El calor o los gases del escape podrían prender objetos inflamables, estructuras o dañar el depósito de combustible, y causar incendios que podrían provocar lesiones graves o incluso la muerte.

- Deje al menos 1.5 m (5 pies) de espacio a cada lado de la limpiadora a presión, incluso por encima.

Cómo darle arranque a su máquina limpiadora a presión

Siga estas instrucciones paso a paso para encender su limpiadora a presión por primera vez. Esta información de arranque también aplica si ha dejado la limpiadora a presión inactiva por al menos un día.

1. Coloque la limpiadora a presión cerca de un suministro de agua capaz de suministrar agua a una tasa de flujo mayor a 26.5 litros (7.0 galones) por minuto y no menos de 1.7 BAR (25 PSI) en el extremo de la limpiadora a presión de la manguera de jardín. **NO** inyecte agua en la unidad.

AVISO Para lograr el máximo rendimiento de POWERflow+ Technology, el flujo del suministro de agua debe ser mayor a 7 GPM.

2. Verifique que la manguera a alta presión esté conectada a la pistola pulverizadora y a la bomba. Consulte la sección *Montaje*.
3. Asegúrese de que la unidad esté sobre una superficie horizontal.
4. Conecte la manguera de jardín a la entrada de agua en la bomba de la limpiadora a presión.

AVISO **NO** utilice la bomba sin antes conectar y abrir el suministro de agua.

- La garantía quedará anulada si se producen daños como consecuencia del incumplimiento de estas instrucciones.
5. **ENCIENDA** el agua, apunte la pistola hacia una dirección segura, presione el botón de bloqueo del gatillo y apriete el gatillo para purgar de aire el sistema de la bomba.
 6. Conecte la extensión de la boquilla a la pistola pulverizadora. Apriete a mano.

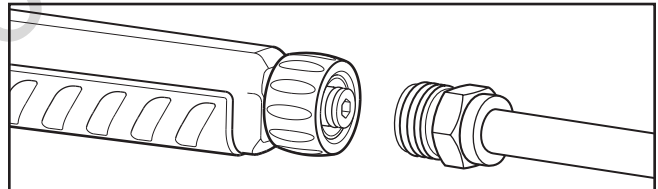

7. Jale hacia atrás el collarín de la extensión de la boquilla, inserte la boquilla 7 en 1 y suelte el collarín. Puede ser necesario girar la boquilla 7 en 1 para que se ajuste apropiadamente en la extensión de la boquilla. Tire de la boquilla 7 en 1 para asegurarse de que esté correctamente posicionada. Consulte *Cómo usar la boquilla 7 en 1*.

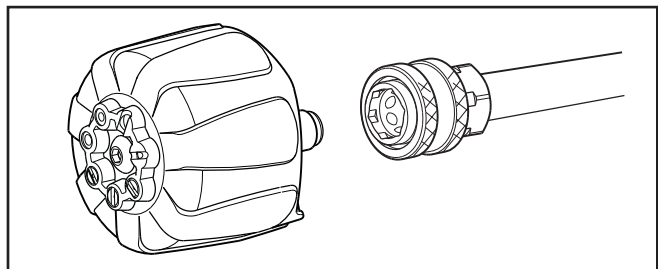

8. Pulse el interruptor de parada del motor (A) a la ON (I) posición.

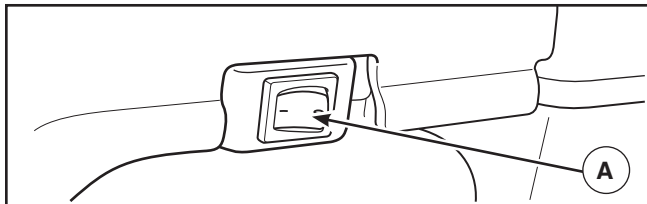

AVISO Antes de encender su limpiadora apriésion, asegúrese de usar gafas de seguridad tal como se describe a continuación.

ADVERTENCIA Riesgo de lesiones en los ojos.



El pulverizador podría salpicar o empujar objetos y esto podría causar lesiones graves.

- Cuando utilice o esté cerca de este dispositivo, colóquese gafas de seguridad con ventilación indirecta (salpicadura química) que cumplan con la disposición ANSI Z87.1.
- NUNCA reemplace las gafas de seguridad o las gafas para tareas secas por gafas de seguridad con ventilación indirecta.

AVISO Esta unidad está equipada con un motor ReadyStart®. Un motor ReadyStart® significa que no se requiere cebar o ahogar el motor.

9. Para el arranque manual, colóquese en la posición que se recomienda más abajo, tome el asa de arranque y jale lentamente hasta que sienta cierta resistencia. Entonces tire con rapidez para arrancar el motor.

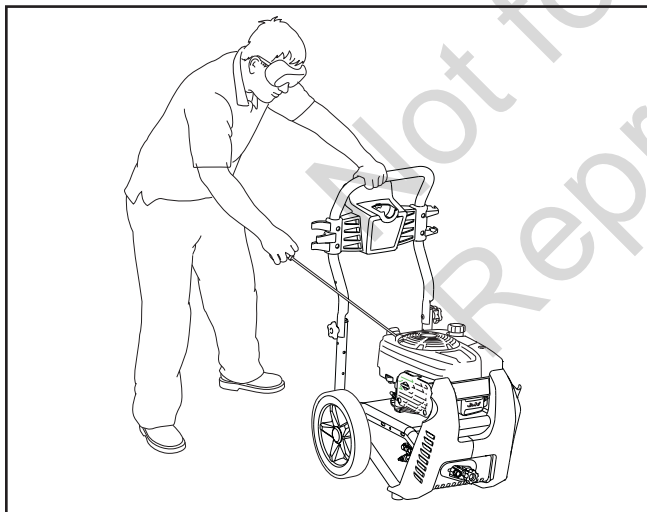

ADVERTENCIA El retroceso (retracción rápida)



del cable de arranque tirará de la mano y el brazo hacia el motor con fuerza, por lo que podría causar contusiones, esguinces, fracturas de huesos u otras lesiones graves.

- NUNCA tire del cable de arranque sin antes haber liberado la presión de la pistola pulverizadora.
- Para arrancar el motor, tire lentamente del cable de arranque hasta que sienta resistencia y entonces tire con rapidez para evitar el retroceso.
- Después de cada intento de arranque en el que el motor no encienda, siempre apunte la pistola en una dirección segura, presione el botón rojo Y tire el gatillo de la pistola pulverizadora para liberar la alta presión.
- Sujete firmemente la pistola rociadora con ambas manos cuando utilice los modos de rociado potentes para evitar lesiones cuando se produzca el retroceso de la pistola rociadora.

10. Regrese lentamente el asa de arranque. NO deje que la cuerda retroceda bruscamente.



ADVERTENCIA El chorro de agua de alta presión que produce esta unidad podría generar cortes en la piel y tejidos subcutáneos, lo cual provocaría lesiones graves o una posible amputación.

La pistola pulverizadora contiene agua a alta presión incluso cuando el motor está detenido y el suministro de agua desconectado. Esto podría provocar lesiones graves.

- NO permita que los NIÑOS operen la limpiadora a presión.
- Mientras el sistema esté presurizado, mantenga la manguera de alta presión conectada a la bomba y a la pistola pulverizadora.
- NUNCA apunte a personas, animales o plantas con la pistola pulverizadora.
- NO fije la pistola rociadora en la posición abierta.
- NO deje la pistola pulverizadora sin supervisión mientras la máquina esté en operación.
- NO utilice una pistola rociadora cuyo seguro o protección para el gatillo no esté en perfecto estado de funcionamiento.
- Asegúrese en todo momento de conectar correctamente la pistola rociadora y los accesorios.

⚠ ADVERTENCIA El calor o los gases del escape podrían prender objetos inflamables, estructuras o dañar el depósito de combustible, y causar incendios que podrían provocar lesiones graves o incluso la muerte.

El contacto con la zona del silenciador podría causar quemaduras y lesiones graves.

- NO toque las piezas calientes y EVITE los gases de escape a alta temperatura.
- Deje que el equipo se enfríe antes de tocarlo.
- Deje al menos 1.5 m (5 pies) de espacio a cada lado del generador, incluso por encima.
- Constituye una infracción del artículo 4442 del California Public Resource Code utilizar u operar el motor en la proximidades de terrenos boscosos o de rastrojos o que estén cubiertos de hierba a menos que el sistema de escape esté equipado con un dispositivo antichispas, tal y como se define en la Sección 4442, que además se mantenga en un buen estado de funcionamiento. Otros estados o jurisdicciones federales pueden tener normas legales similares.

Para obtener una pantalla antichispas diseñada para el sistema de escape instalado en este motor, acuda al fabricante original del aparato o a un distribuidor.

- Las piezas de repuesto deben ser iguales e instalarse en la misma posición que las originales.

Cómo detener su máquina limpiadora a presión

1. Suelte el gatillo de la pistola pulverizadora y deje que el motor trabaje en ralentí por dos minutos.
2. Oprima el interruptor de parada a la OFF (0) posición.
3. SIEMPRE apunte la pistola pulverizadora hacia una dirección segura. Presione el botón de bloqueo del gatillo y apriete el gatillo de la pistola pulverizadora para liberar el agua a alta presión retenida.

⚠ ADVERTENCIA El chorro de agua de alta presión que produce esta unidad podría generar cortes en la piel y tejidos subcutáneos, lo cual provocaría lesiones graves o una posible amputación.

La pistola pulverizadora contiene agua a alta presión incluso cuando el motor está detenido y el suministro de agua desconectado. Esto podría provocar lesiones graves.

- Mientras el sistema esté presurizado, mantenga la manguera de alta presión conectada a la bomba y a la pistola pulverizadora.
- SIEMPRE que apague la unidad, apunte con la pistola rociadora hacia una dirección segura mientras haya presión en el sistema y apriete el gatillo para descargar la alta presión.

Cómo usar la bandeja de accesorios

La unidad está equipada con una bandeja de accesorios para almacenar su pistola pulverizadora, la extensión de la boquilla, la boquilla 7 en 1 y la manguera de alta presión.

1. Coloque la extensión de la boquilla en las ranuras en el lado izquierdo de la bandeja de accesorios (visto desde atrás de la unidad) y engánchela.

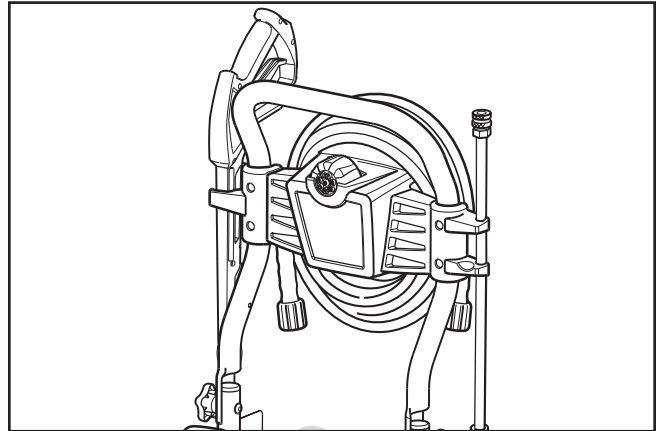

2. Coloque la pistola pulverizadora a través de los orificios en el lado derecho de la bandeja de accesorios.
3. Inserte la boquilla 7 en 1 en el espacio designado al frente de la bandeja de accesorios.
4. Enrolle la manguera de alta presión y cuélguela en el gancho de la bandeja de accesorios, ajuste la banda de goma sobre la manguera de alta presión y coloque el orificio en la banda sobre la pestaña en la parte trasera de la bandeja de accesorios.

Cómo usar la boquilla 7 en 1

La boquilla 7 en 1 le permite cambiar entre siete boquillas con patrones de rociado diferentes. Libere el gatillo de la pistola pulverizadora para activar el seguro antes de cambiar los patrones de rociado. Los patrones de rociado varían tal como se muestra a continuación.

Siga estas instrucciones para cambiar los extremos del pulverizador:

1. Seleccione el patrón de rociado deseado:
 - Seleccione el ajuste de boquilla máximo 0° para superficies complicadas o difíciles de alcanzar, como las superficies en segundos pisos, remover pintura, manchas de aceite, remover óxido u otras sustancias difíciles de remover (alquitrán, goma de mascar, grasa, cera, etc.).
 - Seleccione el ajuste de boquilla general 15° para tareas de limpieza más difíciles. Ideal para remover grasa y suciedad de superficies rígidas. También puede remover pintura cuando se sujeta en un ángulo de 45°.
 - Seleccione el ajuste de boquilla delicada 40° para una limpieza delicada de autos/camiones, botes, vehículos recreativos, muebles de patio, equipo para jardín, etc.
 - Seleccione el ajuste de boquilla de rocío de ventilador para un enjuague óptimo con alto flujo de suciedad y residuos livianos.
 - Seleccione el ajuste de boquilla de rocío de ventilador con jabón para la limpieza de superficies delicadas como autos, camiones, equipo de juegos para niños, muebles de patio, etc.
 - Seleccione el ajuste de boquilla de alcance extendido para una limpieza rápida de alto flujo con un largo alcance de revestimientos y ventanas en segundos pisos.
 - Seleccione el ajuste de boquilla de alcance extendido con jabón para aplicar jabón a revestimientos y ventanas en segundos pisos.
2. Gire la perilla hasta que el patrón de rociado deseado esté alineado con la flecha en la boquilla 7 en 1.

Sugerencias de uso

- Para la limpieza más efectiva cuando se está en modo de alta presión, mantenga la boquilla 7 en 1 a una distancia de 20.32 a 60.96 cm (8 a 24 pulgadas) de la superficie que se está limpiando.
- Si acerca demasiado la boquilla 7 en 1, especialmente en el uso a alta presión, podría llegar a dañar la superficie que está limpiando.
- Al limpiar neumáticos, no se acerque a más de 15 cm (6 pulgadas).

Aplicación de detergente



ADVERTENCIA Peligro de quemadura por sustancias químicas. Los productos químicos pueden causar quemaduras que ocasionen la muerte o heridas graves.

- NO utilice líquido cáustico con la limpiadora a presión.
- Use EXCLUSIVAMENTE detergentes/jabones especiales para la limpiadora a presión. Siga todas las instrucciones de los fabricantes.

Para aplicar detergente, siga estos pasos:

1. Revise el uso de la boquilla 7 en 1 que se presenta en *Cómo usar la boquilla 7 en 1*.
2. Seleccione la solución detergente apropiada para el trabajo que se va a realizar.
3. Retire la tapa del tanque de detergente.
4. Llene la botella con solución de detergente.
5. Vuelva a colocar la tapa en el tanque de detergente.
6. Asegúrese de que una de las boquillas con patrón de rociado de jabón esté seleccionada en la boquilla 7 en 1.

AVISO No es posible aplicar detergente con un ajuste de boquilla no apropiado para detergente (máximo, general, suave, rocío de ventilador o alcance extendido).

7. Asegúrese de que la manguera para jardín esté conectada a la entrada de agua. Compruebe que la manguera de alta presión esté conectada a la pistola pulverizadora y la salida de alta presión a la bomba. Encienda el agua.

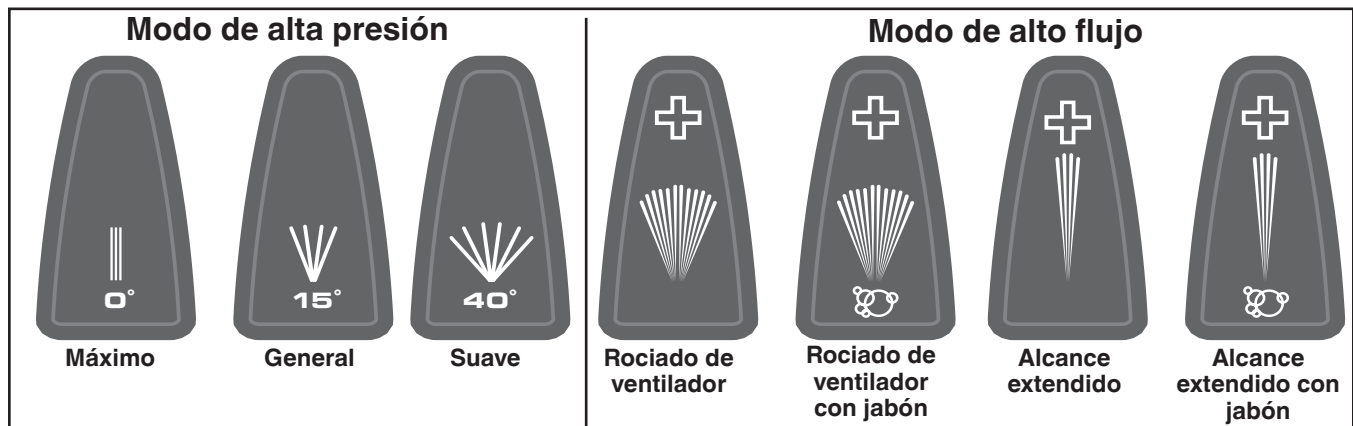

Español

es

AVISO Debe conectar todas las mangueras antes de arrancar la limpiadora a presión.

8. Encienda la limpiadora a presión como se indica en *Cómo encender la limpiadora a presión*.
9. Aplique detergente a una superficie seca. Empiece por la parte inferior y suba haciendo movimientos largos, uniformes y repetitivos.
10. Deje “actuar” al detergente durante 3 a 5 minutos antes de lavar y aclarar. Vuelva a aplicar la solución cuando sea necesario para evitar que la superficie se seque. Para evitar la formación de vetas, NO permita que el detergente se seque en la superficie.

Enjuague de la limpiadora a presión

Para enjuagar:

1. Seleccione el ajuste para boquilla no adecuada para jabón que quiera siguiendo las instrucciones en *Cómo usar la boquilla 7 en 1*.
2. Mantenga la pistola pulverizadora a una distancia segura de la zona que va a limpiar.

 **ADVERTENCIA** Riesgo de golpe por retroceso.



La pistola rociadora puede provocar caídas que le causen lesiones graves o la muerte debido al contragolpe.

- Utilice la limpiadora a presión eléctrica desde una superficie estable.
- Extreme las precauciones si necesita utilizar el sistema eléctrico para manguera de riego desde una escalera, un andamio u otro lugar similar.
- Sujete firmemente la pistola rociadora con ambas manos cuando utilice los modos de rociado potentes para evitar lesiones cuando se produzca el retroceso de la pistola rociadora.

3. Rocíe a alta presión en una zona pequeña y luego compruebe que no haya daños en la superficie. Si no encontró daños, puede continuar con el enjuague.
4. Comience en la parte superior de la zona por enjuagar y baje con movimientos amplios y parejos, al igual que cuando limpió.

Sistema automático de enfriamiento (alivio térmico)

Si opera el motor de su limpiadora a presión por 3 a 5 minutos sin presionar el gatillo en la pistola pulverizadora, el agua circulante en la bomba puede alcanzar temperaturas por encima de los 52°-68°C (125°-155°F). El sistema se activa para enfriar la bomba **descargando el agua caliente al piso**.

Mantenimiento

Plan de mantenimiento

Respete los intervalos de funcionamiento o temporales, lo que suceda antes. Si el generador funciona en las condiciones adversas indicadas más abajo, el mantenimiento debe ser más frecuente.

Primeras 5 horas
<ul style="list-style-type: none">• Cambio del aceite del motor.
Cada 8 horas de funcionamiento o a diario
<ul style="list-style-type: none">• Revise y limpie el filtro de la entrada de agua¹.• Revise la manguera de alta presión.• Revise el tubo/tanque de sifón de detergente.• Compruebe que no haya fugas en la unidad de la pistola rociadora.• Limpiar restos.• Comprobar del nivel del aceite del motor.
Cada 50 horas de funcionamiento o cada año
<ul style="list-style-type: none">• Limpie el depurador de aire del motor².• Cambie el aceite del motor².• Inspeccione el silenciador y la pantalla antichispas.
Cada 250 horas de funcionamiento o cada año
<ul style="list-style-type: none">• Reemplace el depurador de aire del motor².
Anualmente
<ul style="list-style-type: none">• Reemplace la bujía.• Limpie el sistema de refrigeración².

¹ Límpielo si está obstruido. Reemplácelo si está perforado o roto.

² Realice el mantenimiento con más frecuencia en condiciones de mucho polvo o suciedad.

Recomendaciones generales

Un mantenimiento regular mejorará el funcionamiento y extenderá la vida útil de la limpiadora a presión. Acuda a un distribuidor calificado para dar mantenimiento a la unidad.

La garantía de la limpiadora a presión no cubre artículos que hayan sido sometidos a abusos o negligencia por parte del operador. Para gozar de la garantía en su totalidad, el operario debe mantener la limpiadora a presión de acuerdo con lo que se indica en este manual, incluyendo el almacenamiento correcto como se indica en *Almacenamiento durante el invierno* y *Almacenamiento por periodos prolongados*.

AVISO Si tiene dudas sobre el reemplazo de componentes de su limpiadora a presión, llame al **(800) 743-4115** para obtener asistencia.

AVISO Su limpiadora a presión está diseñada para usarse ÚNICAMENTE con componentes POWERflow+. Usar componentes que no fueron diseñados para POWERflow+ provocará que la limpiadora a presión no funcione óptimamente.

Para mantener el generador en buen estado, será necesario realizar algunos ajustes periódicamente.

La totalidad del mantenimiento y los ajustes se deben realizar al menos una vez por temporada. Una bujía nueva y un filtro de aire limpio aseguran la mezcla adecuada de combustible y aire y contribuyen a mejorar el rendimiento del motor y a prolongar su vida útil. Siga los requisitos en la tabla *Plan de mantenimiento* presentada anteriormente.

Bombear aceite

NO intente dar mantenimiento al aceite en esta bomba. La bomba está lubricada previamente y sellada de fábrica, no requiere ningún mantenimiento adicional durante toda su vida útil.

Control de emisiones

Cualquier establecimiento de reparación de motores que no esté en el camino o cualquier individuo pueden realizar el mantenimiento, remplazo o reparación de los dispositivos y sistemas de control de emisiones. Sin embargo, para conseguir un servicio de control de emisiones "sin costo", un distribuidor autorizado de fábrica debe realizar el trabajo. Consulte la *Garantía sobre emisiones*.

Antes de cada uso

1. Comprobación del nivel del aceite del motor.
2. Limpie los residuos.
3. Compruebe que el filtro de entrada no esté dañado.
4. Verifique que la manguera a alta presión no tenga pérdidas.
5. Compruebe que el tubo de sifón/tanque no tenga daños.
6. Compruebe que no hayan fugas en el ensamble de la pistola pulverizadora y la extensión de la boquilla.
7. Enjuague la manguera de riego para limpiar los residuos.

Mantenimiento de la limpiadora a presión

Limpiar restos

A diario, o antes de usarla, limpie los desechos acumulados en la limpiadora a presión eléctrica. Mantenga las conexiones, el resorte y los controles limpios. Mantenga el área alrededor del silenciador y detrás de él libre de suciedad combustible. Examine las ranuras y aberturas de refrigeración de aire del generador. Deben estar limpias y despejadas.

Las piezas de la limpiadora a presión eléctrica deben mantenerse limpias para reducir el riesgo de sobrecalentamiento e incendio de desechos acumulados.

- Utilice un paño húmedo para limpiar las superficies exteriores.

AVISO Un cuidado inadecuado de la limpiadora a presión puede estropearla y acortar su vida útil.

- NO inserte ningún objeto por las ranuras de enfriamiento.
 - Utilice un cepillo de cerdas suaves para eliminar la suciedad endurecida, aceite, etc.
 - Utilice una aspiradora para eliminar los restos sueltos de suciedad.

Comprobación y limpieza del filtro de la entrada de agua

Examine el filtro en la entrada de agua de la bomba. Límpielo si está obstruido o reemplácelo si está dañado.

Revisión de la manguera a alta presión

La manguera a alta presión puede tener pérdidas a causa del desgaste, los nudos y el mal uso. Siempre revise la manguera antes de usarla. Compruebe que no haya cortes, fugas, abrasiones o bultos en la cubierta, y daños o movimientos de acopladores. Si ocurre algo de lo mencionado anteriormente, reemplace la manguera inmediatamente.



ADVERTENCIA El chorro de agua de alta presión que produce esta unidad podría generar cortes en la piel y tejidos subcutáneos, lo cual provocaría lesiones graves o una posible amputación.

- NUNCA repare la manguera a alta presión. Cámbiela.
- La potencia de la manguera reemplazada DEBE ser igual o superior a la presión máxima de la unidad.

Revise el tubo de sifón del detergente

Examine el tanque de detergente y el tubo de inyección de detergente y límpielo si está obstruido. El tubo debe ajustarse firmemente en la junta ranurada de la bomba. Examine el tubo para detectar fugas o daños. Reemplace el tubo o el tubo si están dañados.

Bola de retención de inyección de detergente

En ocasiones, la bola de retención se atasca en el sistema de inyección de detergente cuando ha pasado almacenado o por acumulación de jabón seco o minerales en el agua. La bola de retención se puede desatascar mediante los siguientes pasos:

AVISO Antes de realizar este procedimiento, asegúrese de usar gafas de seguridad como se describe abajo.



ADVERTENCIA Riesgo de lesiones en los ojos. El pulverizador podría salpicar o empujar objetos y esto podría causar lesiones graves.

- Cuando utilice o esté cerca de este dispositivo, colóquese gafas de seguridad con ventilación indirecta (salpicadura química) que cumplan con la disposición ANSI Z87.1.
- NUNCA reemplace las gafas de seguridad o las gafas para tareas secas por gafas de seguridad con ventilación indirecta.

1. Apague OFF el motor y corte el suministro de agua.

2. SIEMPRE apunte la pistola pulverizadora hacia una dirección segura. Presione el botón de bloqueo del gatillo y apriete el gatillo de la pistola pulverizadora para liberar el agua a alta presión retenida.



ADVERTENCIA El chorro de agua de alta presión que produce esta unidad podría generar cortes en la piel y tejidos subcutáneos, lo cual provocaría lesiones graves o una posible amputación.

La pistola pulverizadora contiene agua a alta presión incluso cuando el motor está detenido y el suministro de agua desconectado. Esto podría provocar lesiones graves.

- Mientras el sistema esté presurizado, mantenga la manguera de alta presión conectada a la bomba y a la pistola pulverizadora.
- SIEMPRE que apague la unidad, apunte con la pistola rociadora hacia una dirección segura mientras haya presión en el sistema y apriete el gatillo para descargar la alta presión.

3. Retire la manguera de inyección de detergente del acoplamiento dentado de la bomba.
4. Inserte suavemente un objeto sólido sin punta de 2.7 mm (7/64 pulg.) de diámetro o más pequeño, pero de por lo menos 2.54 cm (1 pulg.) de largo, como una llave allen, en el acoplamiento dentado hasta encontrar resistencia. Esta resistencia es la bola de retención.
5. Empuje hacia abajo lentamente hasta sentir que la bola se mueve ligeramente, no empuje más de 3.1 cm (1/8 pulg.). Tal vez sea necesario ejercer un poco de presión para desatascar la bola.
6. Repita los pasos 4 y 5, si es necesario.
7. Vuelva a colocar la manguera de inyección de detergente en el acoplamiento dentado.
8. Dé tratamiento con PumpSaver como se describe en *Protección de la bomba* durante el almacenamiento para evitar que esto vuelva a ocurrir.

Revisión de la pistola pulverizadora

Revise la conexión de la manguera a la pistola pulverizadora y asegúrese de que esté firme. Pruebe el gatillo presionando el botón rojo y asegurándose de que el gatillo “regrese” a su lugar cuando lo suelte. No debería poder presionar el gatillo sin presionar antes el botón de bloqueo del gatillo. Si estas pruebas fallan, cambie inmediatamente la pistola pulverizadora.

Mantenimiento de la boquilla 7 en 1

Una sensación de pulsos mientras se tira del gatillo de la pistola pulverizadora puede ser causada por un exceso de presión de la bomba. La principal causa de un exceso de presión en la bomba es una boquilla obstruida o restringida con materiales extraños, como suciedad, etc. Para corregir el problema, limpie inmediatamente la boquilla de acuerdo con las siguientes instrucciones:

1. Apague OFF el motor y corte el suministro de agua.
2. Desconecte el suministro de agua de la limpiadora a presión eléctrica.
3. SIEMPRE apunte la pistola pulverizadora hacia una dirección segura. Presione el botón de bloqueo del gatillo y apriete el gatillo de la pistola pulverizadora para liberar el agua a alta presión retenida.

⚠ ADVERTENCIA El chorro de agua de alta presión que produce esta unidad podría generar cortes en la piel y tejidos subcutáneos, lo cual provocaría lesiones graves o una posible amputación.

La pistola pulverizadora contiene agua a alta presión incluso cuando el motor está detenido y el suministro de agua desconectado. Esto podría provocar lesiones graves.

- Mientras el sistema esté presurizado, mantenga la manguera de alta presión conectada a la bomba y a la pistola pulverizadora.
- SIEMPRE apunte la pistola pulverizadora en una dirección segura, apriete el gatillo de la pistola para liberar la presión alta cada vez que apague la limpiadora a presión.

4. Retire la boquilla 7 en 1 del extremo de la extensión para la boquilla.

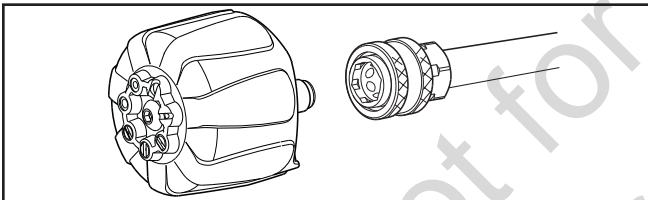

5. Use un broche para papel para remover cualquier material extraño que esté obstruyendo o restringiendo cualquiera de las boquillas.
6. Utilice una manguera de riego para eliminar los residuos haciendo pasar agua desde la boquilla hacia el otro extremo durante 30 a 60 segundos.

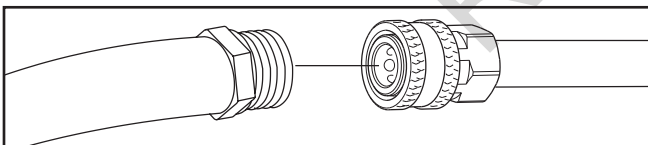

7. Vuelva a instalar la boquilla 7 en 1 en la extensión de la boquilla.
8. Vuelva a conectar la extensión de la boquilla a la pistola pulverizadora.
9. Asegúrese de que la manguera para jardín esté conectada a la entrada de agua. Verifique que la manguera a alta presión esté firmemente conectada a la pistola pulverizadora. Encienda el agua.
10. Pruebe la limpiadora a presión operándola con cada ajuste de la boquilla.

Mantenimiento de los anillos 'o'

Compre una junta tórica/kit de mantenimiento, modelo 705001, contactando al centro de servicio autorizado más cercano. No está incluido en la limpiadora a presión. Este juego incluye juntas tóricas de repuesto, arandela de caucho y filtro de entrada de agua. Consulte la hoja de instrucciones que se proporciona con el kit para darle servicio a las juntas tóricas de su unidad.

⚠ ADVERTENCIA El chorro de agua de alta presión que produce esta unidad podría generar cortes en la piel y tejidos subcutáneos, lo cual provocaría lesiones graves o una posible amputación.

- NO utilice ningún tipo de sellador para reparar una fuga en una conexión. Reemplace la junta tórica o el sello.

Mantenimiento del motor

⚠ ADVERTENCIA Si salieran chispas de forma no intencional, podrían causar incendios o descargas eléctricas, que podrían acarrear lesiones graves o la muerte.

CUANDO HAGA AJUSTES O REPARACIONES A SU LIMPIADORA A PRESIÓN

- Desconecte el cable de la bujía y colóquelo donde no pueda hacer contacto con la bujía.

AL COMPROBAR EL ENCENDIDO DEL MOTOR

- Utilice un probador de bujías que esté homologado.
- NO revise la chispa si la bujía no está en su sitio.

Aceite

Recomendaciones sobre el aceite

Para obtener un rendimiento óptimo, se recomienda el uso de aceites certificados por Briggs & Stratton. Otros aceites con detergentes de alta calidad son aceptables si cuentan con la clasificación de servicio SF, SG, SH, SJ o superior. NO utilice aditivos especiales.

La temperatura exterior determina la viscosidad adecuada del aceite para el motor. Use la tabla para seleccionar la mejor viscosidad para el intervalo de temperaturas exteriores que se prevea.

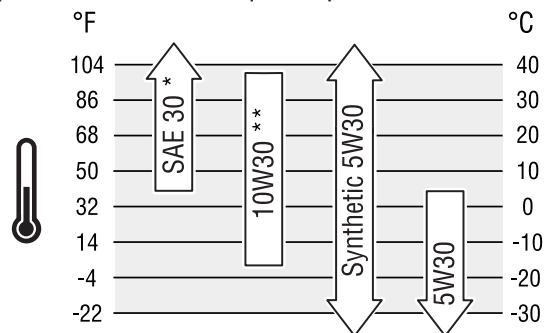

* Por debajo de los 4 °C (40°F), el uso de SAE 30 provocará un arranque fuerte.

** Por encima de los 27 °C (80°F), el uso de 10W30 puede provocar un aumento en el consumo de aceite. Compruebe el nivel de aceite con mayor frecuencia.

Español

es

Revisión del nivel de aceite

El nivel del aceite debe comprobarse antes de cada uso y al menos cada 8 horas de funcionamiento. No deje de revisar el nivel del aceite.

1. Asegúrese de que el generador esté sobre una superficie horizontal.
2. Quite la varilla de nivel de aceite y límpiela con un trapo limpio. Vuelva a colocar la varilla de nivel de aceite y ajústela en su posición. Saque la varilla y compruebe el nivel de aceite.
3. Compruebe que el aceite llegue hasta la marca FULL de la varilla. Vuelva a colocar la varilla de nivel de aceite y ajústela en su posición.

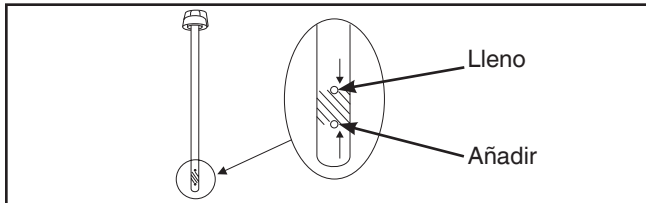

Relleno de aceite de motor

1. Asegúrese de que el generador esté sobre una superficie horizontal.
2. Revise el nivel de aceite como se indica en *Comprobación del nivel de aceite*.
3. En caso necesario, vierta aceite lentamente por el orificio de llenado hasta la marca FULL (orificio superior) en la varilla de nivel de aceite. NO llene en exceso.

AVISO El llenado de aceite en exceso podría impedir el arranque del motor o provocar dificultades de arranque.

- NO llene en exceso.
- Si el nivel de aceite está por encima de la marca FULL de la varilla de nivel, drene algo de aceite para reducir el nivel hasta la marca FULL de la varilla.
- 4. Vuelva a colocar la varilla de nivel de aceite y ajústela en su posición.

Cambio del aceite del motor

Si utiliza el generador en un ambiente muy sucio, polvoriento o caluroso, cambie el aceite con mayor frecuencia.

⚠ PRECAUCIÓN Evite el contacto prolongado o repetido de la piel con aceite de motor usado.

- Se ha comprobado que el aceite de motor usado causa cáncer de piel en ciertos animales de laboratorio.
- Lávese a fondo con agua y jabón las partes que hayan estado expuestas.



MANTÉNGASE FUERA DEL ALCANCE DE LOS NIÑOS. NO CONTAMINE. CONSERVE LOS RECURSOS NATURALES. ENVÍE EL ACEITE USADO A CENTROS DE RECOGIDA.

Cambie el aceite mientras el motor no se haya enfriado del todo después de su uso, como sigue:

1. Vacíe el depósito de combustible haciendo funcionar la limpiadora a presión hasta que se vacíe el depósito de combustible.
2. Desconecte el cable de la bujía y manténgalo alejado de ella.
3. Limpie la zona alrededor del orificio de llenado de aceite, quite el tapón/varilla de nivel. Limpie la varilla.
4. Incline la limpiadora a presión para vaciar el aceite por el orificio de llenado en un contenedor adecuado. Asegúrese de inclinar la unidad en el sentido contrario de la bujía. Una vez que haya vaciado el cárter, vuelva a poner la limpiadora a presión en posición vertical.
5. Vierta lentamente (acerca 0.59 litros (20 onzas)) el aceite recomendado en la abertura de llenado. Haga pausas para permitir que el aceite se asiente. Llene hasta la marca FULL (orificio superior) de la varilla de nivel.
6. Limpie la varilla siempre que compruebe el nivel de aceite. NO llene en exceso.
7. Vuelva a colocar la varilla de nivel de aceite y ajústela en su posición.
8. Limpie el aceite que se haya quedado.
9. Vuelva a conectar el cable a la bujía.

Revisión del filtro de aire

Si el motor se utiliza con un depurador de aire sucio, no funcionará correctamente y es posible que se estropee. Su mantenimiento debe ser más frecuente si funciona en ambientes sucios o donde haya polvo.

Para realizar el mantenimiento del depurador de aire, siga estos pasos:

1. Deslice la palanca del filtro de aire (A) a la posición de abierto (↗) e incline la tapa (B) hacia abajo.

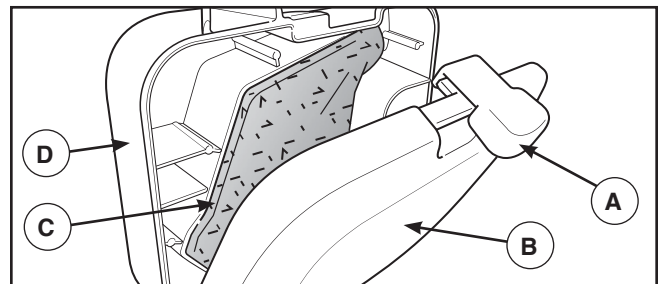

2. Quite con cuidado el filtro de aire para evitar la entrada de residuos en el carburador.
3. Limpie el depurador de aire (C) con agua y detergente líquido. Séquelos estrujándolos en un paño limpio.
4. EMPAPE la espuma del depurador de aire con aceite de motor, escúrrala y retire el exceso de aceite con un trapo limpio.
5. Vuelva a colocar una espuma del depurador de aire limpia o nueva en la base (D).

6. Incline la tapa hacia arriba y deslice la palanca a la posición de cerrado (🔒).

Revisar la bujía

Cambiar la bujía hará que el motor arranque más fácilmente y funcione mejor.

1. Limpie la zona de alrededor de la bujía.
2. Extraiga e inspeccione la bujía.
3. Cambie la bujía si los electrodos están picados o quemados, o si la porcelana está agrietada. Utilice la bujía de repuesto recomendada. Consulte *Especificaciones*.
4. Compruebe la separación entre los electrodos con un calibrador y, si es necesario, ajústela a la separación recomendada (consulte *Especificaciones*).

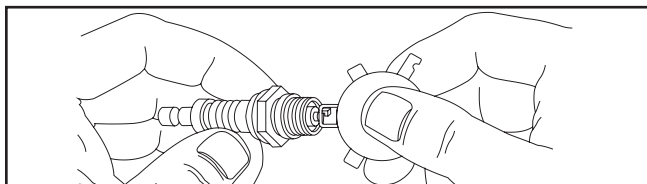

5. Instale la bujía y apriétela con firmeza.

Inspeccionar el silenciador y la pantalla antichispas

Inspeccione el silenciador por si presenta fisuras, corrosión u otros daños. Retire la pantalla antichispas, si está instalada, e inspeccione si presenta daños o acumula carbonilla. Si debe reemplazar alguna pieza, utilice solo repuestos originales.

- ⚠️ ADVERTENCIA** El calor o los gases del escape podrían prender objetos inflamables, estructuras o dañar el depósito de combustible, y causar incendios que podrían provocar daños materiales, lesiones graves o incluso la muerte. El contacto con la zona del silenciador podría causar quemaduras y lesiones graves.
- NO toque las piezas calientes y EVITE los gases de escape a alta temperatura.
 - Deje que el equipo se enfríe antes de tocarlo.
 - Deje al menos 1.5 m (5 pies) de espacio a cada lado del generador, incluso por encima.
 - Constituye una infracción del artículo 4442 del California Public Resource Code utilizar u operar el motor en la proximidades de terrenos boscosos o de rastrojos o que estén cubiertos de hierba a menos que el sistema de escape esté equipado con un dispositivo antichispas, tal y como se define en la Sección 4442, que además se mantenga en un buen estado de funcionamiento. Otros estados o jurisdicciones federales pueden tener normas legales similares.
- Para obtener una pantalla antichispas diseñada para el sistema de escape instalado en este motor, acuda al fabricante original del aparato o a un distribuidor.
- Las piezas de repuesto deben ser iguales e instalarse en la misma posición que las originales.

Sistema de enfriamiento de aire

Con el tiempo, se pueden acumular residuos en las aletas de refrigeración del cilindro y pasar inadvertidos mientras no se desmonte parcialmente el motor. Por este motivo, recomendamos que encargue la limpieza del sistema de refrigeración a un distribuidor autorizado de servicio siguiendo los intervalos recomendados (consulte el *Plan de mantenimiento* al inicio de la sección *Mantenimiento* de este manual). Es igualmente importante que no se acumulen residuos en el motor. Consulte *Limpiar residuos*.

Ajuste del carburador

El carburador de este motor es de bajas emisiones. Está equipado con una válvula de mezcla en ralentí no ajustable. La velocidad máxima se establece de fábrica. Si se requiere hacer ajustes, consulte a un concesionario autorizado.

- ⚠️ PRECAUCIÓN** Velocidades de operación demasiado elevadas pueden resultar en lesiones menores. Un régimen demasiado bajo supone una sobrecarga.
- NO manipule el muelle del regulador, las varillas u otras partes para incrementar el régimen del motor. La limpiadora a presión suministra la presión nominal y el flujo correctos durante la operación a la velocidad para la que fue diseñada.
 - NO modifique la lavadora a presión de ninguna forma.

Después de cada utilización

Evite dejar agua en el interior de la unidad durante períodos prolongados. Se podrían depositar sedimentos y minerales en los componentes de la bomba, lo que afectaría a su buen funcionamiento. Después de cada uso, siga estos procedimientos:

1. Enjuague el detergente de la bomba operando la limpiadora a presión por uno a dos minutos con un ajuste de boquilla sin jabón de alto flujo.
2. Apague OFF el motor, corte el suministro de agua, apunte la pistola a una dirección segura, presione el botón rojo y tire del gatillo para liberar la presión atrapada y permita que el motor se enfríe.

- ⚠️ ADVERTENCIA** El chorro de agua de alta presión que produce esta unidad podría generar cortes en la piel y tejidos subcutáneos, lo cual provocaría lesiones graves o una posible amputación. La pistola pulverizadora contiene agua a alta presión incluso cuando el motor está detenido y el suministro de agua desconectado. Esto podría provocar lesiones graves.
- Mientras el sistema esté presurizado, mantenga la manguera de alta presión conectada a la bomba y a la pistola pulverizadora.
 - SIEMPRE que apague la unidad, apunte con la pistola rociadora hacia una dirección segura mientras haya presión en el sistema y apriete el gatillo para descargar la alta presión.

3. Desconecte la manguera de la pistola de rociado y de la salida de alta presión de la bomba. Vacíe el agua de la manguera, la pistola y el prolongador de la boquilla. Utilice un paño para limpiar la manguera.
4. Coloque la pistola pulverizadora, la extensión de la boquilla, la boquilla 7 en 1 y la manguera de alta presión en la bandeja de accesorios.
5. Vacíe la bomba de todos los líquidos bombeados tirando de la manija de retroceso aproximadamente seis veces. Esto debería eliminar la mayor parte del líquido en la bomba.
6. Guarde la unidad en una zona limpia y seca.
7. Si la va a guardar durante 30 días o más, consulte la sección *Almacenamiento durante largos periodos* en la siguiente página.

 **ADVERTENCIA** El combustible y sus vapores son extremadamente inflamables y explosivos, lo que podría provocar quemaduras, incendios o explosiones que pueden causar daños materiales, lesiones graves o incluso la muerte.

AL ALMACENAR COMBUSTIBLE O EL EQUIPO CON COMBUSTIBLE EN EL TANQUE

- Almacénelos lejos de hornos, cocinas, calentadores de agua, secadoras de ropa u otros electrodomésticos que tengan llamas piloto u otras fuentes de ignición, porque podrían prender los vapores del combustible.

Almacenaje durante el invierno

AVISO Debe proteger su unidad contra temperaturas de congelación.

- De lo contrario, provocará daños permanentes a la bomba y la unidad dejará de funcionar.
- La garantía no cubre daños por congelación.

Debe proteger la unidad contra temperaturas de congelación.

1. Vacíe el depósito de detergente de la siguiente manera:
 - a. Desconecte la manguera conectada a la junta ranurada en la bomba y coloque el extremo de la manguera en un contenedor adecuado.
 - b. Coloque un contenedor adecuado debajo del desagüe en el tanque de detergente y desatornille la cubierta del desagüe. Retire la cubierta del tanque, incline ligeramente la limpiadora a presión y vacíe el contenido del tanque en un contenedor.
 - c. Vuelva a conectar la manguera a la junta ranurada en la bomba. Vuelva a atornillar la tapa en el desagüe.
 - d. Añada .05 litros (1 pinta) de agua limpia y fresca al tanque de detergente y cierre la cubierta del tanque.
2. Enjuague el tanque de detergente operando la limpiadora a presión con una de las boquillas para jabón seleccionada. Enjuague hasta que el tanque esté vacío.
3. Siga los pasos 2 a 5 de la sección anterior *Después de cada uso*.
4. Use protector para bombas, modelo 6039, para tratar la bomba. Esto evita los daños derivados de la congelación y lubrica los pistones y las juntas.
5. Si no hay protector para bombas disponible, conecte una sección de 1 metro (3 pies) de manguera de jardín al adaptador de la entrada de agua. Vierta anticongelante RV (anticongelante sin alcohol) en la manguera. Tire dos veces de la manija de retroceso. Desconecte la manguera de 1 metro (3 pies).
6. Guarde la unidad en una zona limpia y seca.

Almacenaje por periodos prolongados

Si no planea utilizar la limpiadora a presión por más de 30 días, debe preparar el motor y la bomba para un almacenaje por periodos prolongados.

Proteger el sistema de combustible

Aditivo para el combustible

El combustible puede haberse echado a perder si se ha almacenado por más de 30. El combustible echado a perder provoca la formación de residuos ácidos y de carbonilla en el sistema de combustible y en los componentes básicos del carburador. Para mantener el combustible en buen estado, use Briggs & Stratton® Advanced Formula Fuel Treatment & Stabilizer, disponible donde sea que se vendan piezas de servicio originales de Briggs & Stratton.

No es necesario vaciar el motor de gasolina si se añade estabilizador de combustible conforme a las instrucciones. Ponga en funcionamiento el motor durante 2 minutos para que el estabilizador circule por todo el sistema de combustible antes de almacenarlo.

Si la gasolina del motor no se ha tratado con un estabilizador de combustible, debe drenarse en un contenedor aprobado para tal fin. Haga funcionar el motor hasta que se detenga por la falta de combustible. Para mantener la frescura de la gasolina, se recomienda añadir estabilizador en el recipiente.

Cambio de Aceite

Antes de que el motor se haya enfriado del todo, vacíe el aceite del cárter. Rellene aceite del grado recomendado. Consulte *Cambiar el aceite del motor en Mantenimiento del motor*.

Protección de la bomba

Para proteger la bomba frente a los daños que causan los depósitos minerales o la congelación, use PumpSaver, modelo 6039 para cuidar la bomba. Esto evita los daños derivados de la congelación y lubrica los pistones y las juntas.

AVISO PumpSaver está disponible como un accesorio opcional. no está incluido en la limpiadora a presión. Póngase en contacto con el centro de servicio autorizado más cercano para adquirir el PumpSaver.

AVISO Debe proteger su unidad contra temperaturas de congelación.

- De lo contrario, provocará daños permanentes a la bomba y la unidad dejará de funcionar.
- La garantía no cubre daños por congelación.

Para utilizar PumpSaver, asegúrese de que la limpiadora a presión esté apagada y desconectada del suministro de agua. Lea y siga todas las instrucciones y advertencias que se indican en el envase del PumpSaver.

Otros consejos de almacenaje

1. NO guarde combustible de una temporada a otra si no lo trata como se describe en *Proteger el sistema de combustible*.
2. Reemplace el recipiente de combustible si empieza a oxidarse. La presencia de herrumbre y suciedad en el combustible puede causar problemas en este generador.
3. Cubra la unidad con una funda adecuada que no retenga la humedad.

 **ADVERTENCIA** Las fundas de almacenaje pueden provocar un incendio que resulte en lesiones graves o la muerte.

- Si el generador está caliente, NO lo cubra con una funda de almacenaje.
- Antes de colocar la funda sobre el generador, deje que se enfríe durante tiempo suficiente.

4. Guarde la unidad en una zona limpia y seca.

Resolución de problemas

Problema	Causa	Corrección
<p>La bomba presenta los siguientes problemas: incapacidad para generar presión, presión errática, traqueteo, pérdida de presión, bajo volumen de agua.</p>	<ol style="list-style-type: none"> 1. La entrada de agua está obstruida. 2. El suministro de agua es inadecuado. 3. La manguera de entrada está torcida o tiene fugas. 4. El filtro de la manguera de entrada está obstruido. 5. El suministro de agua supera los 38 °C (100 °F). 6. La manguera a alta presión está obstruida o pierde. 7. La pistola pulverizadora tiene fugas. 8. La boquilla 7 en 1 está obstruida. 9. La bomba está defectuosa. 	<ol style="list-style-type: none"> 1. Limpie la entrada. 2. Aplique un flujo de agua adecuado. 3. Enderece la manguera de entrada, parche la fuga. 4. Revise y limpie el filtro de la manguera de entrada. 5. Aplique un suministro de agua más fría. 6. Despeje las obstrucciones en la manguera de salida. 7. Reemplace la pistola pulverizadora. 8. Limpie la boquilla 7 en 1. 9. Póngase en contacto con el servicio técnico local.
<p>El detergente no se mezcla durante la aspersion.</p>	<ol style="list-style-type: none"> 1. El tubo de inyección de detergente está obstruido o roto. 2. Atascamiento de la bola de retención en el sistema de inyección de detergente. 3. Se seleccionó la boquilla de alta presión o alto flujo sin jabón. 	<ol style="list-style-type: none"> 1. Limpie o reemplace el tubo de inyección de detergente. 2. Desatasque la bola de retención como se describe en <i>Bola de retención de inyección de detergente</i>. 3. Seleccione una boquilla de alto flujo para jabón (indicada con burbujas)
<p>El motor no enciende; enciende y opera con dificultades o se apaga durante la operación.</p>	<ol style="list-style-type: none"> 1. El interruptor de encendido está en la OFF (0) posición. 2. Nivel de aceite bajo. 3. Depurador de aire sucio. 4. Sin combustible. 5. Combustible estropeado. 6. El cable de la bujía no está conectado a la bujía. 7. Bujía defectuosa. 8. Agua en el combustible. 9. Mezcla de combustible demasiado rica. 	<ol style="list-style-type: none"> 1. Ajuste el botón de encendido en la ON (I) posición. 2. Llene el cárter al nivel apropiado. 3. Limpie o reemplace el depurador de aire. 4. Rellene el depósito de combustible. 5. Drene el tanque de combustible; llénelo con combustible fresco. 6. Conecte el cable a la bujía. 7. Reemplace la bujía averiada. 8. Drene el tanque de combustible; llénelo con combustible fresco. 9. Póngase en contacto con el servicio técnico local.
<p>Al motor le falta potencia.</p>	<p>Filtro de aire sucio.</p>	<p>Reemplace el filtro de aire.</p>

PÓLIZA DE GARANTÍA PARA BRIGGS & STRATTON

GARANTÍA LIMITADA

Briggs & Stratton garantiza que, durante el período de garantía especificado a continuación, reparará o reemplazará, sin cargo, cualquier pieza defectuosa en cuanto a material, mano de obra o ambos. Los gastos de transporte del producto sometido a reparación o cambio conforme a garantía estarán a cargo del comprador. Esta garantía se mantiene vigente durante los períodos de tiempo indicados a continuación y está sujeta a dichos períodos y a las condiciones presentadas a continuación. Para obtener servicio conforme a la garantía, localice al distribuidor de servicio autorizado más cercano en nuestro mapa de localización de distribuidores en BRIGGSandSTRATTON.COM. El comprador debe ponerse en contacto con el distribuidor de servicio autorizado y entregarle el producto para la inspección y prueba.

No existe ninguna otra garantía explícita. Las garantías implícitas, incluidas las de comerciabilidad y aptitud para una finalidad específica, están limitadas al período de garantía mencionado a continuación, en la medida que lo permita la ley. La responsabilidad por daños fortuitos o consecuentes queda excluida en la medida que dicha exclusión esté permitida por ley. Algunos estados o países no permiten limitaciones en cuanto a la duración de una garantía implícita, y algunos estados o países no permiten la exclusión o limitación de daños consecuentes o incidentales, en cuyo caso la limitación y la exclusión anteriores pueden no ser aplicables a usted. Esta garantía le otorga determinados derechos legales y es posible que tenga otros derechos que pueden variar de un país o estado a otro.**

PERÍODO DE GARANTÍA

Artículo	Uso Privado	Uso Comercial
Equipo	24 meses	3 meses
Motor*	24 meses	3 meses
Batería (si tuviera)	3 meses	Ninguno

* Solo aplicable a los motores Briggs & Stratton. La cobertura de garantía de motores diferentes a los Briggs and Stratton la suministra el fabricante del motor. Los componentes relacionados con las emisiones se tratan en la Declaración de Garantía sobre las Emisiones.

** En Australia – Nuestros productos vienen con garantías que no pueden excluirse bajo la Ley Australiana del Consumidor. Usted tiene derecho a una sustitución o a un reembolso por una avería importante y a compensación por cualquier otra pérdida o daño razonablemente previsible. También tiene derecho a una reparación o sustitución de productos si estos no son de una calidad aceptable y la avería no constituye una avería seria. Para obtener servicio de garantía, localice al distribuidor de servicio autorizado más cercano en nuestro mapa de localización de distribuidores en BRIGGSandSTRATTON.COM, o llame al 1300 274 447, o envíe un correo electrónico a salesenquires@briggsandstratton.com.au, o escriba a Briggs & Stratton Australia Pty Ltd, 1 Moorebank Avenue, NSW, Australia, 2170.

El período de garantía comienza a partir de la fecha de compra por el primer cliente de venta minorista o comercial. "Uso privado" significa uso doméstico residencial personal por un consumidor minorista. "Uso comercial" significa todos los demás usos, como el uso para fines comerciales, de producción de ingresos o de alquiler. Una vez que el producto haya experimentado uso comercial, será considerado en adelante como producto de uso comercial para fines de esta garantía. Guarde su recibo de compra. Si no proporciona un comprobante de la fecha de compra inicial al solicitar el servicio de garantía, se tomará la fecha de fabricación del producto para determinar el período de garantía. No se requiere el registro de producto para obtener servicio de garantía en los productos de Briggs & Stratton.

ACERCA DE SU GARANTÍA

El servicio de garantía solo está disponible a través de los distribuidores de servicio autorizados de Briggs & Stratton. Esta garantía solamente cubre defectos de material y mano de obra. No cubre daños causados por uso inadecuado o maltrato, mantenimiento o reparación no apropiada, desgaste normal o combustible caducado o no aprobado.

Uso inadecuado y maltrato – El uso adecuado, para el cual está diseñado este producto, se describe en el Manual del operador. Usar el producto de una manera no descrita en el Manual del operador o usar el producto después de haber sido dañado anulará su garantía. No se otorgará cobertura de garantía si se ha retirado el número de serie del producto o si éste ha sido alterado o modificado de cualquier manera, o si el producto tiene evidencia de maltrato, como daño por impacto o daño por corrosión por agua o química.

Mantenimiento o reparación no apropiada – Este producto debe recibir mantenimiento según los procedimientos y cronogramas provistos en el Manual del operador, y se le debe dar servicio o reparar utilizando partes Briggs & Stratton genuinas. El daño causado por falta de mantenimiento o por el uso de partes no originales no está cubierto por la garantía.

Desgaste normal – Como la mayoría de los dispositivos mecánicos, su unidad está sujeta a desgaste incluso cuando recibe mantenimiento apropiado. Esta garantía no cubre reparaciones cuando el uso normal ha agotado la vida útil de una pieza o del equipo. El mantenimiento y desgaste de piezas tales como filtros, correas, cuchillas de corte y zapatas de freno (excepto las zapatas de freno del motor) no están cubiertas por la garantía en lo referente al desgaste en sí mismo, a menos que la causa se deba a defectos de materiales o mano de obra.

Combustible descompuesto o no aprobado – Para funcionar correctamente, este producto requiere el uso de combustible fresco que cumpla con los criterios especificados en el Manual del Operario. Cualquier daño causado al motor o al equipo debido al uso de combustible descompuesto o no aprobado (como las mezclas de etanol E85 o E15) no estará cubierto por la garantía.

Otras exclusiones – Esta garantía no cubre los daños debidos a accidente, maltrato, modificaciones, alteraciones, mantenimiento inadecuado, congelación o deterioro químico. Los accesorios que no viniesen en el paquete original del producto también se excluyen. La garantía no cubre el uso de equipo como fuente de alimentación principal en lugar de una toma de corriente habitual o en equipo utilizado en aplicaciones de soporte vital. Esta garantía no incluye equipos o motores usados, reacondicionados, de segunda mano o de demostración. Esta garantía además excluye las fallas por casos fortuitos y otros casos de fuerza mayor que el fabricante no puede controlar.

80010169_ES Rev C

Español

es

Not for
Reproduction

Not for
Reproduction



Limpiadora a presión

Especificaciones del producto

Máxima presión de salida . . .	207 BAR (3000 PSI)* @ 8.7 LPM (2.3 GPM)
Máxima tasa de flujo	27.6 BAR (400 PSI) @ 19 LPM (5.0 GPM)*
Temperatura del suministro de agua	38 °C (100 °F) MÁX
Desplazamiento	190 cc (11.58 pulgadas cúbicas)
Espacio de la bujía	0.50 mm (0.020 pulgadas)
Capacidad para combustible	1.13 litros (1.2 cuartas)
Capacidad para aceite	0.6 litros (20 onzas)

Partes de servicio común

PumpSaver	6039
Kit de mantenimiento para juntas tóricas	705001
Filtro de la entrada de agua	B2384GS
Purificador de aire	797301
Bujía	692051
Botella de aceite para motor	100005 o 100028
Estabilizador de combustible	100120 o 100117

Potencia nominal: El valor de potencia bruta nominal de cada modelo de motor de gasolina está indicado en una etiqueta conforme al código J1940, Procedimiento de valoración de potencia y par de torsión para motores pequeños, de la Society of Automotive Engineers (Sociedad de Ingenieros de Automoción, SAE) y se ajusta conforme al código SAE J1995. Los valores de par de torsión se obtienen a 2600 RPM para los motores con indicación de “rpm” en la etiqueta y a 3060 RPM para todos los demás; los valores de potencia se obtienen a 3600 RPM. Las curvas de potencia bruta se pueden ver en www.BRIGGSandSTRATTON.COM. Los valores de potencia neta se obtienen con el escape y filtro de aire instalados, mientras que los valores de potencia bruta se obtienen sin estos elementos. La potencia bruta real del motor es superior a la potencia neta del motor y depende, entre otros factores, de las condiciones ambientales de uso y de las variaciones entre distintos motores del mismo modelo. Dada la amplia variedad de productos que utilizan nuestros motores, es posible que el motor de gasolina no desarrolle la potencia bruta nominal en determinados equipos. Esta diferencia se debe a los siguientes factores, entre otros: variedad de componentes del motor (filtro de aire, escape, carga, refrigeración, carburador, bomba de combustible, etc.), limitaciones de la aplicación, condiciones ambientales de uso (temperatura, humedad, altitud) y variaciones entre distintos motores de un mismo modelo. Debido a limitaciones de fabricación y capacidad, Briggs & Stratton puede sustituir un motor de una potencia nominal mayor por este motor.

* Esta limpiadora a presión está clasificada conforme a la norma PW101-2010 (comprobación y clasificación de rendimiento de limpiadoras a presión) de la Asociación de fabricantes de bombas a presión (Pressure Washer Manufacturers Association, PWMA).

Briggs & Stratton Corporation
P.O. Box 702
Milwaukee, Wisconsin, 53201-0702 EE. UU.